

Pompes à vide lubrifiées à haute performance



Nouvelle génération de pompes à vide avec une vitesse de pompage rapide grâce à un vide absolu de $6 \cdot 10^{-2}$ mbar

Débit élevé à 1 mbar

Conception interne générant un faible niveau sonore pour une intégration aisée dans les machines industrielles

Installation au plus près des opérateurs



Huile MV99S 100% synthétique pour une longue durée de vie et un rendement élevé

Pompes à vide à palettes lubrifiées



Filtre à huile en standard sur chaque taille de pompe à vide. Double circuit d'huile

Lest d'air accessible et réglable pour process avec de grandes capacités de pompage d'eau



Personnalisation du capot de protection

Options:

- Sonde de niveau d'huile
- Sonde de température PT100
- Beaucoup d'autres options disponibles





EVISA E25.R



Les pompes à palettes lubrifiées EVISA sont conçues pour un grand nombre d'applications dans l'industrie et la santé. Elles peuvent fonctionner en continu de la pression atmosphérique au vide maximum. Elles sont silencieuses et extrêmement robustes.

- Pompe mono étagée atteignant un vide final de $6 \cdot 10^{-2}$ mbar
- Compacité et niveau sonore optimisés pour l'intégration facile
- Capacité de pompage de vapeur d'eau accrue grâce au lest d'air à réglage fin
- Conçue pour une maintenance sur site simple, sans déconnexion de la tuyauterie
- Séparateur de brouillard d'huile intégré au refoulement

Caractéristiques techniques

		50 Hz	60 Hz	
E25.R HV	Débit d'air nominal $m^3 \cdot h^{-1} - cfm$	28 - 16,4	33 - 19,4	
	Débit PNEUROP d'air ⁽¹⁾ $m^3 \cdot h^{-1} - cfm$	26 - 15,3	31 - 18,2	
	Débit d'air à pression d'entrée 1 mbar ⁽¹⁾ $m^3 \cdot h^{-1} - cfm$	18,6 - 10,9	20,8 - 12,2	
	Sans lest d'air Vide limite mbar - torr	$\leq 6 \cdot 10^{-2} - 4,5 \cdot 10^{-2}$	$\leq 8 \cdot 10^{-2} - 6 \cdot 10^{-2}$	
	Lest d'air ouvert 1,5 tour	Vide limite mbar - torr	$\leq 6 \cdot 10^{-1} - 4,5 \cdot 10^{-1}$	$\leq 6 \cdot 10^{-1} - 4,5 \cdot 10^{-1}$
		Pression de vapeur d'eau maximale admissible mbar - torr	7,3 - 5,5	13 - 9,8
	Lest d'air totalement ouvert	Capacité de pompage de la vapeur d'eau $kg \cdot h^{-1}$	0,11	0,24
		Vide limite mbar - torr	$\leq 6 - 4,5$	$\leq 6,0 - 4,5$
		Pression de vapeur d'eau maximale admissible mbar - torr	130 - 97	180 - 135
		Capacité de pompage de la vapeur d'eau $kg \cdot h^{-1}$	2,1	3,6
E25.R	Sans lest d'air Vide limite mbar - torr	$\leq 2 - 1,5$	$\leq 2 - 1,5$	
	Lest d'air totalement ouvert	Vide limite mbar - torr	$\leq 3 - 2,2$	$\leq 3 - 2,2$
		Pression de vapeur d'eau maximale admissible mbar - torr	88 - 66	114 - 85
	Capacité de pompage de la vapeur d'eau $kg \cdot h^{-1}$	1,4	2,2	
Type d'huile 100 % synthétique		MV99S	MV99S	
Quantité d'huile l - qt		1 - 1,1	1 - 1,1	
Niveau sonore dB(A)		59	63	

⁽¹⁾ Mesures selon la Norme PNEUROP 6602 - 20°C

Modèles

ZONE GEOGRAPHIQUE	EUROPE		ASIE MOYEN-ORIENT	AMÉRIQUE DU SUD	USA	JAPON	
Moteur électrique	Nombre de phases	1	3	3	3	3	
	Tension V	230	230 / 400	220 / 380	190 / 380	208-230/460	200 / 380
	Fréquence Hz	50	50	50 / 60	50	60	50/ 60
	Puissance moteur	0,75 kW	0,75 kW	0,75 / 0,90 kW	0,75 kW	1,50 HP	0,75 / 0,90 kW
	Vitesse de rotation min^{-1}	1500	1500	1500/1800	1500	1800	1500/1800
Connexion aspiration ⁽²⁾	1" BSP	1" BSP	1" BSP	1" NPT	1" NPT	1" BSP	
Connexion refoulement ⁽³⁾	1" BSP	1" BSP	1" BSP	1" NPT	1" NPT	1" BSP	
Poids avec huile kg - lb	31,3 - 69	30 - 66,2	30 - 66,2	30,8 - 67,9	30,8 - 67,9	30,8 - 67,9	

⁽²⁾ Une bride d'aspiration DN 25 ISO-KF peut être fournie, voir tableau des accessoires

⁽³⁾ Un raccord DN 25 ISO-KF peut être fourni, voir tableau des accessoires

Pompes à vide à palettes lubrifiées

Dimensions mm (pouce)

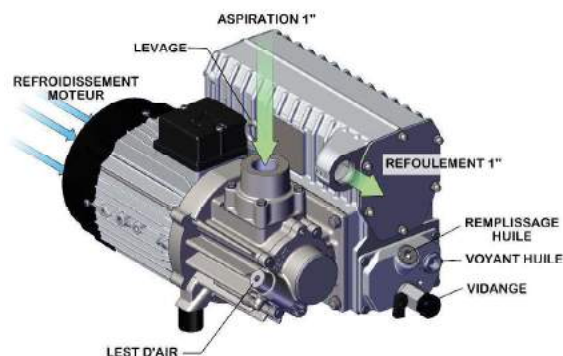
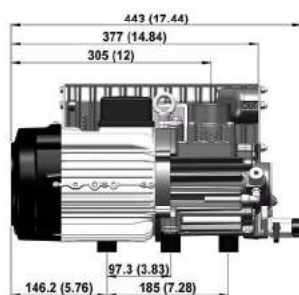
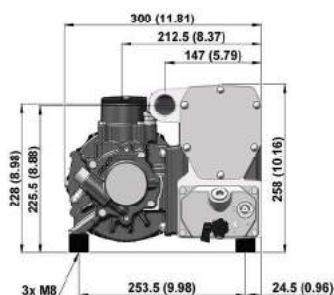

Références

	E25.R HV		E25.R	
	AVEC LEST D'AIR	SANS LEST D'AIR	AVEC LEST D'AIR	SANS LEST D'AIR
EUROPE 1ph, 230V-50Hz	824179	824181	824183	824185
EUROPE / ASIE 3ph, 230/400V-50Hz, 220/380V-50/60Hz	824091	824187	824090	824189
AMERIQUE DU SUD/ USA 3ph, 190/380V-50Hz, 208-230/460V-60Hz	824094	824191	824193	824195
JAPON 3ph, 200/380V-50/60Hz	824096	824197	824199	824201

Version oxygène disponible - Nous consulter

Accessoires HV - connexion KF



1 Filtre aspiration DN25KF -Type 100

Bride aspiration DN25KF	625029
1 Filtre aspiration DN25KF - Type 100	625030
Cartouche papier	625031
Cartouche polyester	625032
Cartouche charbon	361638
Collier de serrage ALU DN25KF	361641
Anneau de centrage INOX / Viton DN25KF	361644
Flexible INOX DN25KF - 0,5 m	361645
Flexible INOX DN25KF - 1 m	333827
Coude égal DN25KF	333828
Té égal DN25KF	333829
Vanne BS manuelle DN25KF	333830
Electrovanne DN25KF	625019
Adaptateur refolement 1" BSP / DN25KF	

Kits de maintenance

Entretien courant 3 000 heures
avec joint du filtre séparateur en silicone **724572**

Entretien courant 3 000 heures
avec joint du filtre séparateur en viton **724573**

Maintenance préventive 12 000 heures **724583**

Maintenance version oxygène disponible - Nous consulter



Entretien courant
3 000 heures



Maintenance
préventive
12 000 heures

Spécifications pouvant évoluer sans préavis.



Accessoires et options

Montage silentbloc supplémentaire		625169
1 Sécurité Niveau d'Huile (SNH) avec flotteur		625020
Sonde température PT100		625021
Sécurité température bilame NF - ouverture à 120°C		625022
2 Filtre aspiration 1" BSP Type 100	Cartouche papier	714975
	Cartouche polyester	714976
	Cartouche charbon	714977
Vacuomètre Ø63 monté sur filtre		617536
Double filtration polyester/charbon 1" BSP 100PO + 100CH		625023
Soupape casse vide montée sur té MF 1" BSP		714979
3 Piège à liquide type 100 48 m ³ .h ⁻¹ 1" BSP	Tête aluminium / cuve plexiglas / sans obturateur	724793
	Tête aluminium / cuve plexiglas / avec obturateur	724794
	Tête aluminium / cuve Pyrex / sans obturateur	724807
	Tête aluminium / cuve Pyrex / avec obturateur	724808
	Tête acier inoxydable (316L)/ cuve Pyrex / sans obturateur	724795
	Tête acier inoxydable (316L)/ cuve Pyrex / avec obturateur	724796
	Bocal Pyrex 250 ml sous la cuve	615441
Bocal Pyrex 500 ml sous la cuve	615442	
Bocal Pyrex 1000 ml sous la cuve	615443	
Purgeur de vide automatique électro-pneumatique avec boîtier de contrôle		816002
Purgeur de vide automatique électrique avec boîtier de contrôle		816003
Flexible spécial vide (0,6 m) MF 1" BSP		618265
Flexible spécial vide (1 m) MF 1" BSP		617372
Flexible spécial vide (1,5 m) MF 1" BSP		618266
Flexible spécial vide (2 m) MF 1" BSP		616179
Flexible aspiration avec clapet de retenue (1 m)		714980
Clapet de retenue MF 1" BSP		618457
Socle métallique hauteur 150 mm		625012
4 Montage surélevé avec bac de rétention (H=525 mm)	Pour 1 pompe	625013
	Pour 2 pompes	625014
	Pour 3 pompes	625015
Démarrateur direct (montage mural)	Sans régulation TRI 400V + T	770495
	Sans régulation MONO 230V + T	770503
	Avec régulation LG7 TRI 400V + N + T	710422
	Avec régulation LG7 MONO 230V + T	710428
	Avec régulation LG7 + Tempo SNH TRI 400V + N + T	724576
Avec régulation LG7 + Tempo SNH MONO 230V + T	724577	
Démarrateur direct avec régulation LG7 et EV Flexo pour cycle de préchauffe et rinçage - TRI 400V + N + T		724578
Démarrateur direct avec régulation LG7 et EV Flexo pour cycle de préchauffe et rinçage - MONO 230V + T		724579
Câble électrique (3m) avec prise interrupteur - MONO 230V + T		625016
Support démarrage direct pour fixation sur socle		625017



1 Sécurité niveau d'huile



2 Filtre aspiration type 100



3 Piège à liquide type 100 avec obturateur et bocal



4 Montage surélevé pour 2 pompes

Pompes à vide à palettes lubrifiées

Vitesse de pompage sur un réservoir de 1000 litres

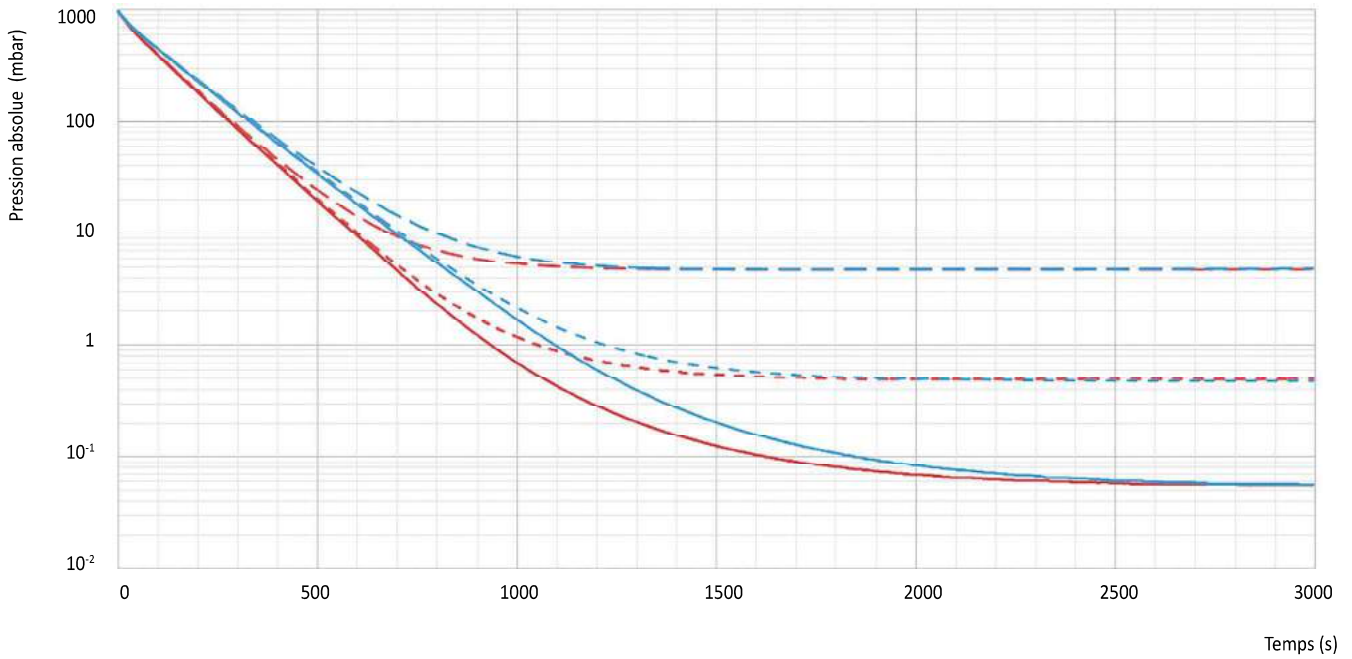

Débit - pression

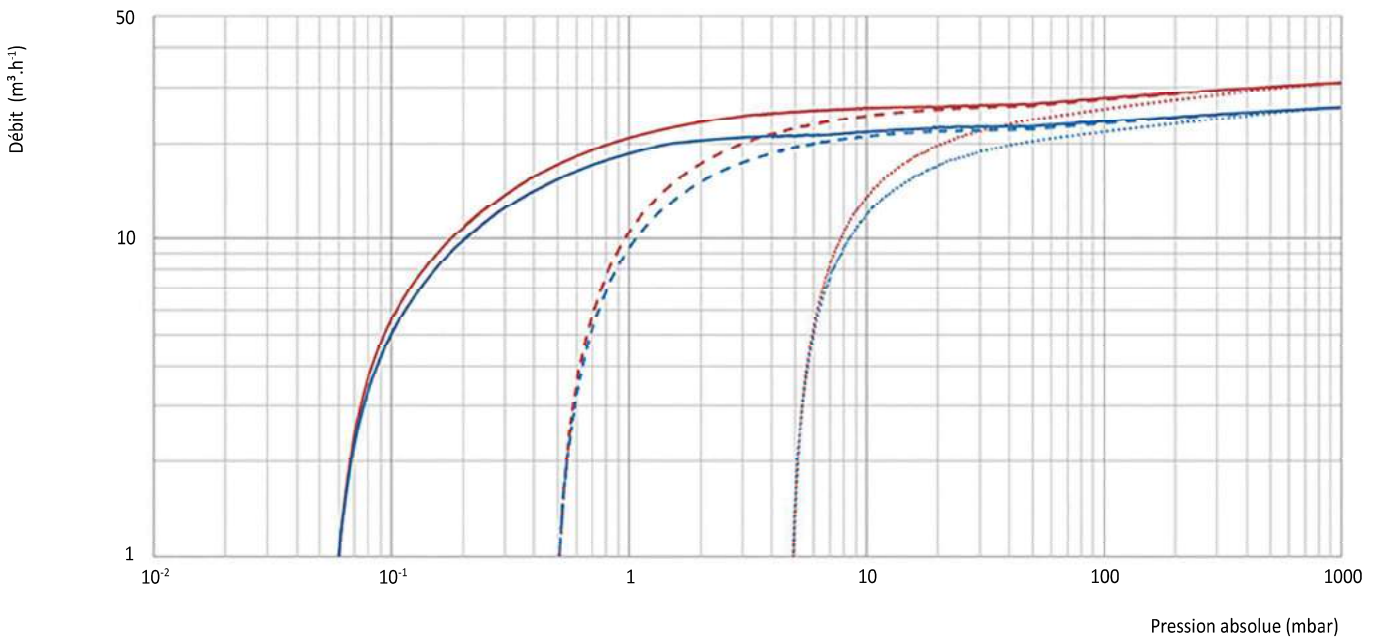

- 60 Hz - sans lest d'air
- 60 Hz - lest d'air ouvert 1,5 tour
- 60 Hz - lest d'air totalement ouvert
- 50 Hz - sans lest d'air
- 50 Hz - lest d'air ouvert 1,5 tour
- 50 Hz - lest d'air totalement ouvert



EVISA E40.R

Les pompes à palettes lubrifiées EVISA sont conçues pour un grand nombre d'applications dans l'industrie et la santé. Elles peuvent fonctionner en continu de la pression atmosphérique au vide maximum. Elles sont extrêmement robustes.

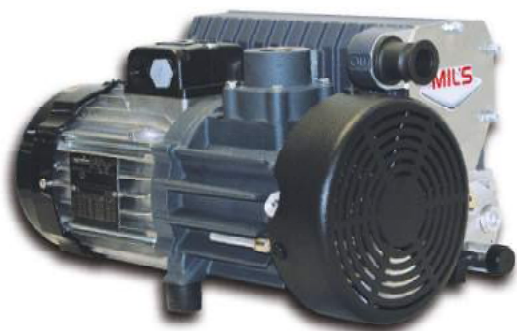

- Pompe mono étagée atteignant un vide final de 6.10^{-2} mbar
- Compacité et niveau sonore optimisés pour l'intégration facile
- Capacité de pompage de vapeur d'eau accrue grâce au lest d'air à réglage fin
- Conçue pour une maintenance sur site simple, sans déconnexion de la tuyauterie
- Séparateur de brouillard d'huile intégré au refoulement

Caractéristiques techniques

		50 Hz	60 Hz
E40.R HV	Débit d'air nominal $m^3.h^{-1} - cfm$	44 - 25,9	53 - 31,2
	Débit PNEUROP d'air ⁽¹⁾ $m^3.h^{-1} - cfm$	42 - 24,7	50 - 29,4
	Débit d'air à pression d'entrée 1 mbar ⁽¹⁾ $m^3.h^{-1} - cfm$	30 - 17,6	34 - 20
	Sans lest d'air Vide limite mbar - torr	$\leq 6.10^{-2} - 4,5.10^{-2}$	$\leq 6.10^{-2} - 4,5.10^{-2}$
	Lest d'air ouvert Vide limite mbar - torr	$\leq 6.10^{-1} - 4,5.10^{-1}$	$\leq 6.10^{-1} - 4,5.10^{-1}$
	Lest d'air ouvert 1,5 tour Pression de vapeur d'eau maximale admissible mbar - torr	13,6 - 10,2	18,4 - 13,8
E40.R	Lest d'air ouvert 1,5 tour Capacité de pompage de la vapeur d'eau $kg.h^{-1}$	0,34	0,53
	Lest d'air totalement ouvert Vide limite mbar - torr	$\leq 6 - 4,5$	$\leq 6 - 4,5$
	Lest d'air totalement ouvert Pression de vapeur d'eau maximale admissible mbar - torr	143 - 107	326 - 244
	Lest d'air totalement ouvert Capacité de pompage de la vapeur d'eau $kg.h^{-1}$	3,7	10,6
	Sans lest d'air Vide limite mbar - torr	$\leq 2 - 1,5$	$\leq 2 - 1,5$
	Lest d'air totalement ouvert Vide limite mbar - torr	$\leq 3 - 2,2$	$\leq 3 - 2,2$
E40.R	Lest d'air totalement ouvert Pression de vapeur d'eau maximale admissible mbar - torr	107 - 80	233 - 174
	Lest d'air totalement ouvert Capacité de pompage de la vapeur d'eau $kg.h^{-1}$	2,7	7,5
	Type d'huile 100 % synthétique	MV99S	MV99S
Quantité d'huile l - qt		1 - 1,1	1 - 1,1
Niveau sonore dB(A)		58	60

⁽¹⁾ Mesures selon la Norme PNEUROP 6602 - 20°C

Modèles

ZONE GEOGRAPHIQUE	EUROPE	ASIE MOYEN-ORIENT	AMÉRIQUE DU SUD	USA	JAPON
Moteur électrique					
Nombre de phases	1	3	3	3	3
Tension V	230	230 / 400	220 / 380	190 / 380	208-230/460
Fréquence Hz	50	50	50 / 60	50	60
Puissance moteur	1,10 kW	1,10 kW	1,10 / 1,32 kW	1,10 kW	2 HP
Vitesse de rotation min^{-1}	1500	1500	1500/1800	1500	1800
Connexion aspiration ⁽²⁾	1" BSP	1" BSP	1" BSP	1" NPT	1" NPT
Connexion refoulement ⁽³⁾	1" BSP	1" BSP	1" BSP	1" NPT	1" NPT
Poids avec huile kg - lb	35,5 - 78,3	34,3 - 75,6	34,3 - 75,6	35 - 77,2	35 - 77,2

⁽²⁾ Une bride d'aspiration DN 40 ISO-KF peut être fournie, voir tableau des accessoires

⁽³⁾ Un raccord DN 25 ISO-KF peut être fourni, voir tableau des accessoires

Pompes à vide à palettes lubrifiées

Dimensions mm (pouce)

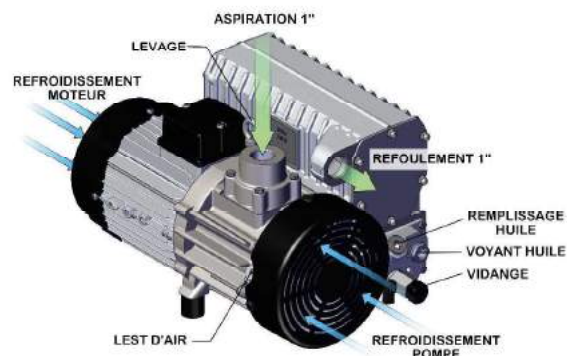
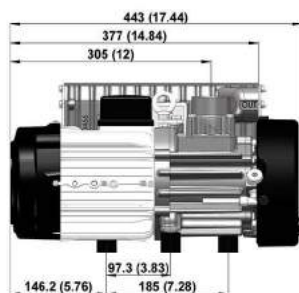
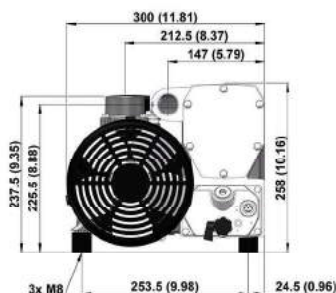

Références

	E40.R HV		E40.R	
	AVEC LEST D'AIR	SANSLEST D'AIR	AVEC LEST D'AIR	SANSLEST D'AIR
EUROPE 1ph, 230V-50Hz	824180	824182	824184	824186
EUROPE / ASIE 3ph, 230/400V-50Hz, 220/380V-50/60Hz	824093	824188	824092	824190
AMERIQUE DU SUD / USA 3ph, 190/380V-50Hz, 208-230/460V-60Hz	824095	824192	824194	824196
JAPON 3ph, 200/380V-50/60Hz	824097	824198	824200	824202

Version oxygène disponible - Nous consulter

Accessoires HV - connexion KF



1 Filtre aspiration DN40KF -Type 100

Bride aspiration DN40KF	625018
1 Filtre aspiration DN40KF - Type 100	625009
Cartouche papier	625010
Cartouche polyester	625011
Cartouche charbon	361639
Collier de serrage ALU DN40KF	361642
Anneau de centrage INOX / Viton DN40KF	361646
Flexible INOX DN40KF - 0,5 m	361647
Flexible INOX DN40KF - 1 m	333818
Coude égal DN40KF	333819
Té égal DN40KF	333820
Vanne BS manuelle DN40KF	333821
Electrovanne DN40KF	625019
Adaptateur refolement 1" BSP / DN25KF	

Kits de maintenance

Entretien courant 3 000 heures avec joint du filtre séparateur en silicone	724572
Entretien courant 3 000 heures avec joint du filtre séparateur en viton	724573
Maintenance préventive 12 000 heures	724574

Maintenance version oxygène disponible - Nous consulter



Entretien courant
3 000 heures



Maintenance
préventive
12 000 heures

Spécifications pouvant évoluer sans préavis.



Accessoires et options

Montage silentbloc supplémentaire		625169
1 Sécurité Niveau d'Huile (SNH) avec flotteur		625020
Sonde température PT100		625021
Sécurité température bilame NF - ouverture à 120°C		625022
2 Filtre aspiration 1" BSP Type 100	Cartouche papier	714975
	Cartouche polyester	714976
	Cartouche charbon	714977
Vacuomètre Ø63 monté sur filtre		617536
Double filtration polyester/charbon 1" BSP 100PO + 100CH		625023
Soupape casse vide montée sur té MF 1" BSP		714979
3 Piège à liquide type 100 48 m ³ .h ⁻¹ 1" BSP	Tête aluminium / cuve plexiglas / sans obturateur	724793
	Tête aluminium / cuve plexiglas / avec obturateur	724794
	Tête aluminium / cuve Pyrex / sans obturateur	724807
	Tête aluminium / cuve Pyrex / avec obturateur	724808
	Tête acier inoxydable (316L)/ cuve Pyrex / sans obturateur	724795
	Tête acier inoxydable (316L)/ cuve Pyrex / avec obturateur	724796
	Bocal Pyrex 250 ml sous la cuve	615441
	Bocal Pyrex 500 ml sous la cuve	615442
	Bocal Pyrex 1000 ml sous la cuve	615443
Purgeur de vide automatique électro-pneumatique avec boîtier de contrôle		816002
Purgeur de vide automatique électrique avec boîtier de contrôle		816003
Flexible spécial vide (0,6 m) MF 1" BSP		618265
Flexible spécial vide (1 m) MF 1" BSP		617372
Flexible spécial vide (1,5 m) MF 1" BSP		618266
Flexible spécial vide (2 m) MF 1" BSP		616179
Flexible aspiration (1m) MM 1" avec clapet de retenue (1 m)		714980
Clapet de retenue MF 1" BSP		618457
Socle métallique hauteur 150 mm		625012
4 Montage surélevé avec bac de rétention (H=525 mm)	Pour 1 pompe	625013
	Pour 2 pompes	625014
	Pour 3 pompes	625015
Démarrateur direct (montage mural)	Sans régulation TRI 400V + T	770496
	Sans régulation MONO 230V + T	770504
	Avec régulation LG7 TRI 400V + N + T	710423
	Avec régulation LG7 MONO 230V + T	710435
	Avec régulation LG7 + Tempo SNH TRI 400V + N + T	724570
	Avec régulation LG7 + Tempo SNH MONO 230V + T	724571
Démarrateur direct avec régulation LG7 et EV Flexo pour cycle de préchauffe et rinçage - TRI 400V + N + T		724580
Démarrateur direct avec régulation LG7 et EV Flexo pour cycle de préchauffe et rinçage - MONO 230V + T		724581
Câble électrique (3m) avec prise interrupteur - MONO 230V + T		625016
Support démarrage direct pour fixation sur socle		625017



1 Sécurité niveau d'huile



2 Filtre aspiration type 100



3 Piège à liquide type 100 avec obturateur et bocal



4 Montage surélevé pour 2 pompes

Pompes à vide à palettes lubrifiées

Vitesse de pompage sur un réservoir de 1000 litres

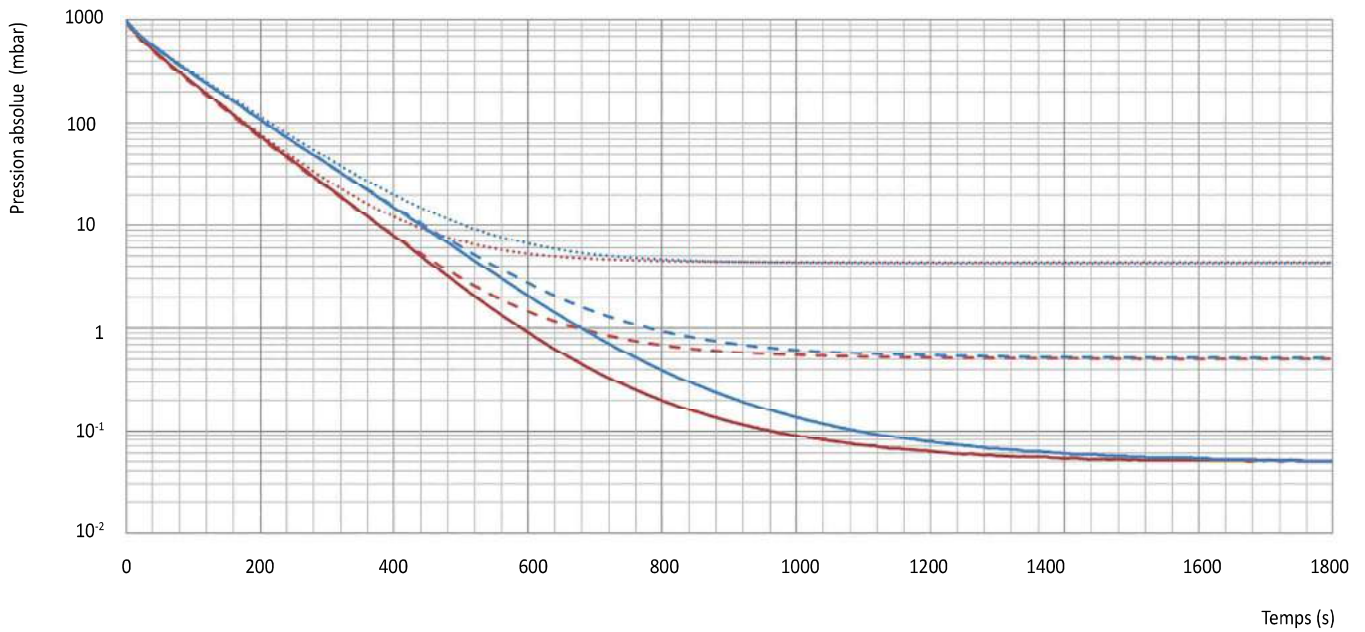

Débit - pression

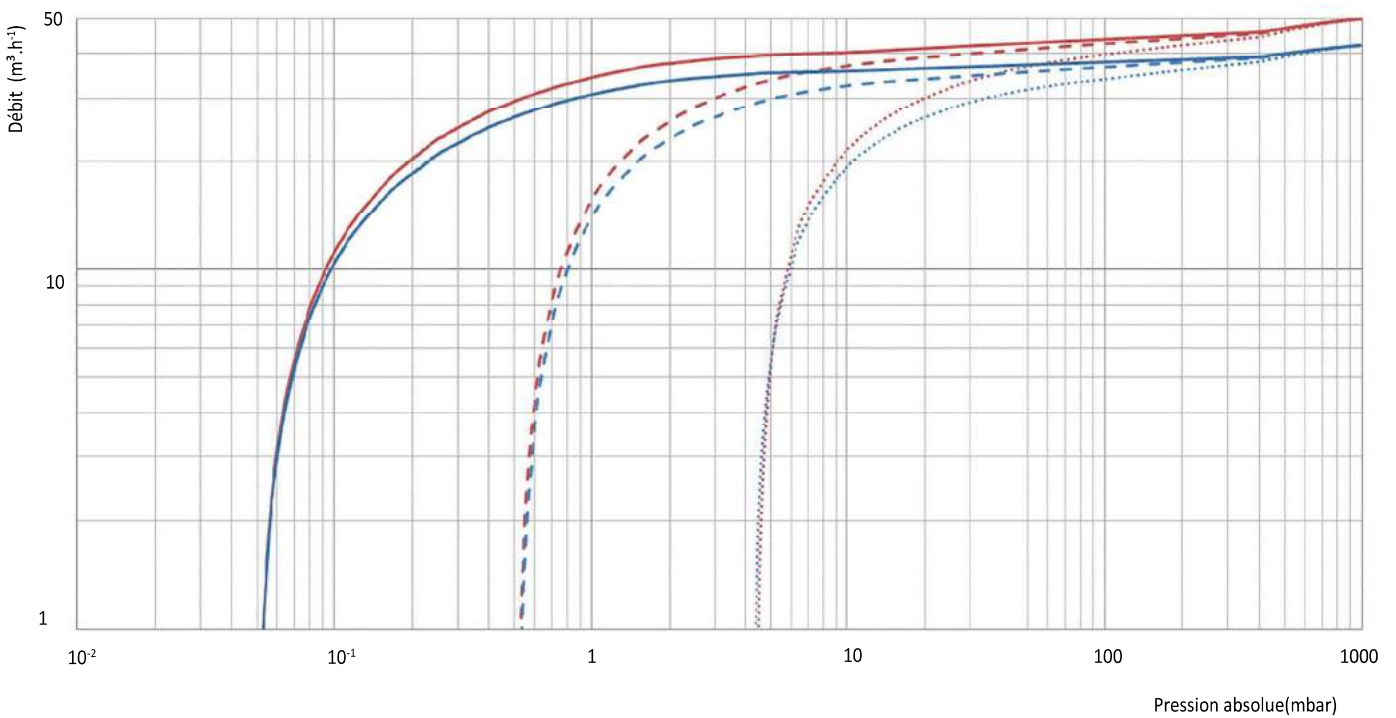

- 60 Hz - sans lest d'air
- - - 60 Hz - lest d'air ouvert 1,5 tour
- 60 Hz - lest d'air totalement ouvert
- 50 Hz - sans lest d'air
- - - 50 Hz - lest d'air ouvert 1,5 tour
- 50 Hz - lest d'air totalement ouvert



EVISA E65.R

Les pompes à palettes lubrifiées EVISA sont conçues pour un grand nombre d'applications dans l'industrie et la santé. Elles peuvent fonctionner en continu de la pression atmosphérique au vide maximum. Elles sont extrêmement robustes.



- Pompe mono étagée atteignant un vide final de 6.10^{-2} mbar
- Compacité et niveau sonore optimisés pour l'intégration facile
- Capacité de pompage de vapeur d'eau accrue grâce au lest d'air à réglage fin
- Conçue pour une maintenance sur site simple, sans déconnexion de la tuyauterie
- Séparateur de brouillard d'huile intégré au refoulement
- Moteur IE3

Caractéristiques techniques

		50 Hz	60 Hz	
E65.R HV	Débit d'air nominal $m^3.h^{-1} - cfm$	68 - 40	81,6 - 48	
	Débit PNEUROP d'air ⁽¹⁾ $m^3.h^{-1} - cfm$	65 - 38,2	78 - 45,9	
	Débit d'air à pression d'entrée 1 mbar ⁽¹⁾ $m^3.h^{-1} - cfm$	40 - 23,5	48 - 28,2	
	Sans lest d'air Vide limite mbar - torr	$\leq 6.10^{-2} - 4,5.10^{-2}$	$\leq 6.10^{-2} - 4,5.10^{-2}$	
	Lest d'air ouvert 1,5 tour	$\leq 5.10^{-1} - 3,8.10^{-1}$	$\leq 5.10^{-1} - 3,8.10^{-1}$	
		Vide limite mbar - torr	50 - 37,5	42 - 31,5
	Pression de vapeur d'eau maximale admissible mbar - torr			
	Capacité de pompage de la vapeur d'eau $kg.h^{-1}$	2	1,9	
E65.R	Lest d'air totalement ouvert	$\leq 3 - 2,3$	$\leq 3 - 2,3$	
		Pression de vapeur d'eau maximale admissible mbar - torr	80 - 60	67 - 50
		Capacité de pompage de la vapeur d'eau $kg.h^{-1}$	3	3
	Sans lest d'air	$\leq 3 - 2,3$	$\leq 3 - 2,3$	
	Lest d'air totalement ouvert	$\leq 5 - 3,8$	$\leq 5 - 3,8$	
		Pression de vapeur d'eau maximale admissible mbar - torr	49 - 36,7	43 - 32,2
	Capacité de pompage de la vapeur d'eau $kg.h^{-1}$	1,7	1,7	
	Type d'huile 100 % synthétique	MV99S	MV99S	
	Quantité d'huile l - qt	3 - 3,2	3 - 3,2	
	Niveau sonore dB(A)	67	72	

⁽¹⁾ Mesures selon la Norme PNEUROP 6602 - 20°C

Modèles

ZONE GEOGRAPHIQUE	EUROPE	ASIE MOYEN-ORIENT	AMÉRIQUE DU SUD	USA	JAPON
Moteur électrique					
Nombre de phases	3	3	3	3	3
Tension V	230 / 400	220 / 380	190 / 380	208-230 / 460	200 / 380
Fréquence Hz	50	60	50	60	50/ 60
Puissance moteur	1,50 kW	1,80 kW	1,50 kW	3 HP	1,50 / 1,80 kW
Vitesse de rotation min^{-1}	1500	1800	1500	1800	1500/1800
Connexion aspiration ⁽²⁾	1"1/4 BSP	1"1/4 BSP	1"1/4 NPT	1"1/4 NPT	1"1/4 BSP
Connexion refoulement ⁽³⁾	1" 1/4 BSP	1" 1/4 BSP	1" 1/4 NPT	1" 1/4 NPT	1"1/4 BSP
Poids avec huile $kg - lb$	63,4 - 139,8	71,6 - 157,9	78,5 - 173,1	78,5 - 173,1	63,4 - 139,8

⁽²⁾ Une bride d'aspiration DN 40 ISO-KF peut être fournie, voir tableau des accessoires

⁽³⁾ Un raccord DN 40 ISO-KF peut être fourni, voir tableau des accessoires

Pompes à vide à palettes lubrifiées

Dimensions mm (pouce)

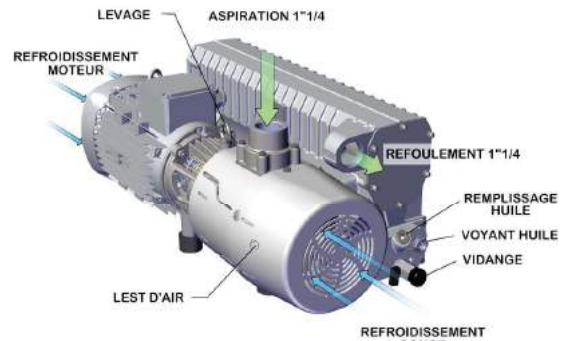
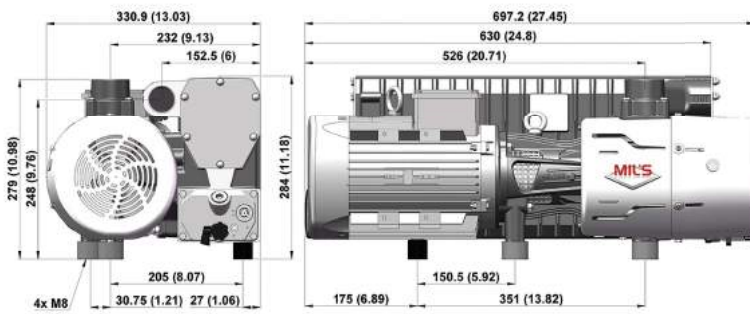

Références

	E65.R HV		E65.R	
	AVEC LEST D'AIR	SANS LEST D'AIR	AVEC LEST D'AIR	SANS LEST D'AIR
EUROPE 3ph, 230/400V-50Hz	824247	824248	824245	824246
AMERIQUE DU SUD / USA 3ph, 190/380V-50Hz, 208-230/460V-60Hz	824255	824256	824253	824254
ASIE / MOYEN-ORIENT 3ph, 220/380V-60Hz	824263	824264	824261	824262

Version JAPON : nous consulter

Version oxygène disponible - Nous consulter

Accessoires HV - connexion KF



1 Filtre aspiration DN40KF -Type 100

Bride aspiration DN40KF	625018	
1 Filtre aspiration DN40KF - Type 100	Cartouche papier	625009
	Cartouche polyester	625010
	Cartouche charbon	625011
Collier de serrage ALU DN40KF	361639	
Anneau de centrage INOX / Viton DN40KF	361642	
Flexible INOX DN40KF - 0,5 m	361646	
Flexible INOX DN40KF - 1 m	361647	
Coude égal DN40KF	333818	
Té égal DN40KF	333819	
Vanne BS manuelle DN40KF	333820	
Electrovanne DN40KF	333821	
Adaptateur refolement 1"1/4 BSP - DN40KF	625109	

Kits de maintenance

Entretien courant 3 000 heures avec joint du filtre séparateur en silicone	724601
Entretien courant 3 000 heures avec joint du filtre séparateur en viton	724602
Maintenance préventive 12 000 heures	724603

Maintenance version oxygène disponible - Nous consulter



Entretien courant
3 000 heures



Maintenance
préventive
12 000 heures

Spécifications pouvant évoluer sans préavis.



Accessoires et options

1	Sécurité Niveau d'Huile (SNH) avec flotteur	625369	
	Sonde température PT100	625021	
	Sécurité température bilame NF - ouverture à 120°C	625022	
2	Filtre aspiration 1"1/4	Cartouche papier	706192
	BSP	Cartouche polyester	709398
	Type 126	Cartouche charbon	710521
	Vacuomètre Ø126 monté sur filtre	617536	
	Double filtration polyester/charbon 1"1/4 BSP 126PO + 126CH	670617	
	Soupape casse vide montée sur té (sans filtre)	713841	
	Tête aluminium / cuve plexiglas / sans obturateur	724797	
	Tête aluminium / cuve plexiglas / avec obturateur	724798	
	Tête aluminium / cuve Pyrex / sans obturateur	724811	
3	Piège à liquide type 125	Tête aluminium / cuve Pyrex / avec obturateur	724812
	120 m ³ .h ⁻¹	Tête acier inoxydable (316L)/ cuve Pyrex / sans obturateur	724799
	1"1/4 BSP	Tête acier inoxydable (316L)/ cuve Pyrex / avec obturateur	724800
		Bocal Pyrex 250 ml sous la cuve	615441
		Bocal Pyrex 500 ml sous la cuve	615442
		Bocal Pyrex 1000 ml sous la cuve	615443
	Purgeur de vide automatique électro-pneumatique avec boîtier de contrôle	816002	
	Purgeur de vide automatique électrique avec boîtier de contrôle	816003	
	Flexible spécial vide (0,6 m) FF 1"1/4 BSP	670650	
	Flexible spécial vide (1 m) FF 1"1/4 BSP	607058	
	Flexible spécial vide (1,5 m) FF 1"1/4 BSP	610457	
	Flexible aspiration avec clapet de retenue (1 m)	770152	
	Montage double coude de refoulement	625480	
	Socle métallique hauteur 150 mm	625209	
4	Montage surélevé avec bac de rétention (H=525 mm)	Pour 1 pompe	624611
		Pour 2 pompes	619544
		Pour 3 pompes	617614
	Démarrateur direct (montage mural)	Sans régulation TRI 400V	770496
		Sans régulation TRI 230V	770498
		Avec régulation LG7 TRI 400V	710423
		Avec régulation LG7 TRI 230V	710432
	Coffret de temporisation avec EV Flexo pour cycle de préchauffe et rinçage - TRI 400V + N	770813	
	Coffret de temporisation avec EV Flexo pour cycle de rinçage - TRI 400V + N	770820	



1 Sécurité niveau d'huile



2 filtre aspiration type 126



3 Piège à liquide type 125 avec obturateur et bocal



4 Montage surélevé pour 2 pompes

Pompes à vide à palettes lubrifiées

Vitesse de pompage sur un réservoir de 1000 litres

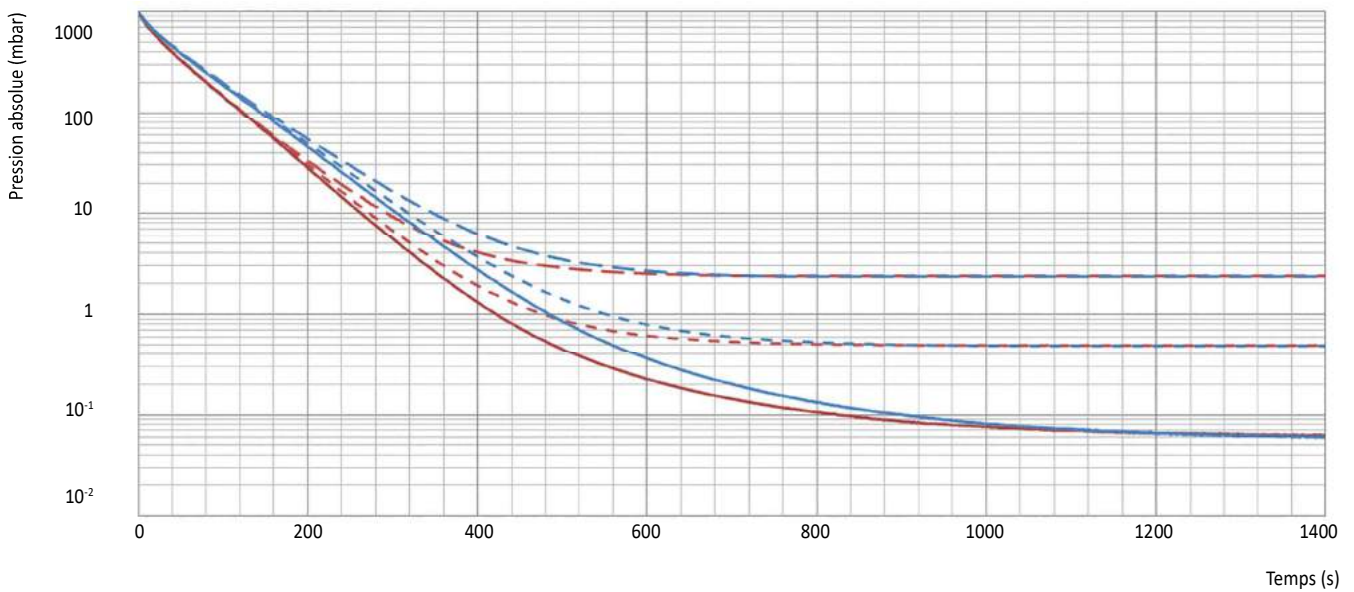

Débit - pression

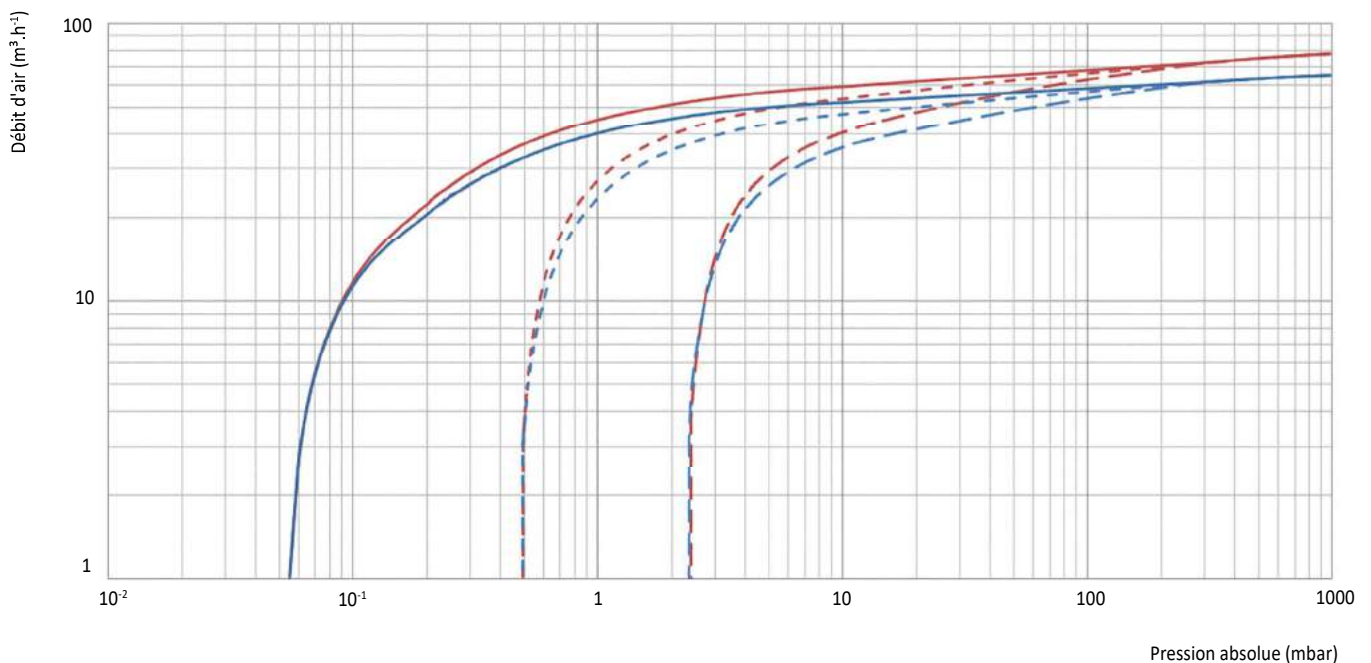

- 60 Hz - sans lest d'air
- - - 60 Hz - lest d'air ouvert 3 tours
- 60 Hz - lest d'air totalement ouvert
- 50 Hz - sans lest d'air
- - - 50 Hz - lest d'air ouvert 3 tours
- 50 Hz - lest d'air totalement ouvert



EVISA E100.R



Les pompes à palettes lubrifiées EVISA sont conçues pour un grand nombre d'applications dans l'industrie et la santé. Elles peuvent fonctionner en continu de la pression atmosphérique au vide maximum. Elles sont extrêmement robustes.

- Pompe mono étagée atteignant un vide final de 6.10^{-2} mbar
- Compacité et niveau sonore optimisés pour l'intégration facile
- Capacité de pompage de vapeur d'eau accrue grâce au lest d'air à réglage fin
- Conçue pour une maintenance sur site simple, sans déconnexion de la tuyauterie
- Séparateur de brouillard d'huile intégré au refoulement
- Moteur IE3

Caractéristiques techniques

		50 Hz	60 Hz
E100.R HV	Débit d'air nominal $m^3.h^{-1} - cfm$	100 - 58,8	120 - 70,6
	Débit PNEUROP d'air ⁽¹⁾ $m^3.h^{-1} - cfm$	96 - 56,5	115 - 67,7
	Débit d'air à pression d'entrée 1 mbar ⁽¹⁾ $m^3.h^{-1} - cfm$	52 - 30,6	62 - 36,5
	Sans lest d'air Vide limite mbar - torr	$\leq 6.10^{-2} - 4,5.10^{-2}$	$\leq 6.10^{-2} - 4,5.10^{-2}$
	Lest d'air ouvert Vide limite mbar - torr	$\leq 5.10^{-1} - 3,8.10^{-1}$	$\leq 5.10^{-1} - 3,8.10^{-1}$
	3 tours Pression de vapeur d'eau maximale admissible mbar - torr	59 - 44,2	49 - 36,7
E100.R	Capacité de pompage de la vapeur d'eau $kg.h^{-1}$	3,4	3,2
	Lest d'air totalement ouvert Vide limite mbar - torr	$\leq 2 - 1,5$	$\leq 2 - 1,5$
	Pression de vapeur d'eau maximale admissible mbar - torr	95 - 71,2	79 - 59,2
	Capacité de pompage de la vapeur d'eau $kg.h^{-1}$	5,5	5,2
	Sans lest d'air Vide limite mbar - torr	$\leq 3 - 2,3$	$\leq 3 - 2,3$
	Lest d'air totalement ouvert Vide limite mbar - torr	$\leq 5 - 3,8$	$\leq 5 - 3,8$
E100.R	Pression de vapeur d'eau maximale admissible mbar - torr	69 - 51,7	60 - 45
	Capacité de pompage de la vapeur d'eau $kg.h^{-1}$	3,8	3,8
	Type d'huile 100 % synthétique	MV99S	MV99S
Quantité d'huile l - qt	3 - 3,2	3 - 3,2	
Niveau sonore dB(A)	67	69	

⁽¹⁾ Mesures selon la Norme PNEUROP 6602 - 20°C

Modèles

ZONE GEOGRAPHIQUE	EUROPE	ASIE MOYEN-ORIENT	AMÉRIQUE DU SUD	USA	JAPON
Nombre de phases	3	3	3	3	3
Tension V	230 / 400	220 / 380	190 / 380	208-230 / 460	200 / 380
Fréquence Hz	50	60	50	60	50 / 60
Puissance moteur	2,20 kW	2,64 kW	2,20 kW	5 HP	2,20 / 2,64 kW
Vitesse de rotation min^{-1}	1500	1800	1500	1800	1500/1800
Connexion aspiration ⁽²⁾	1"1/4 BSP	1"1/4 BSP	1"1/4 NPT	1"1/4 NPT	1"1/4 BSP
Connexion refoulement ⁽³⁾	1" 1/4 BSP	1" 1/4 BSP	1" 1/4 NPT	1" 1/4 NPT	1"1/4 BSP
Poids avec huile kg - lb	67,2 - 148,2	67,2 - 148,2	85,5 - 188,5	85,5 - 188,5	67,2 - 148,2

⁽²⁾ Une bride d'aspiration DN 40 ISO-KF peut être fournie, voir tableau des accessoires

⁽³⁾ Un raccord DN 40 ISO-KF peut être fourni, voir tableau des accessoires

Pompes à vide à palettes lubrifiées

Dimensions mm (pouce)

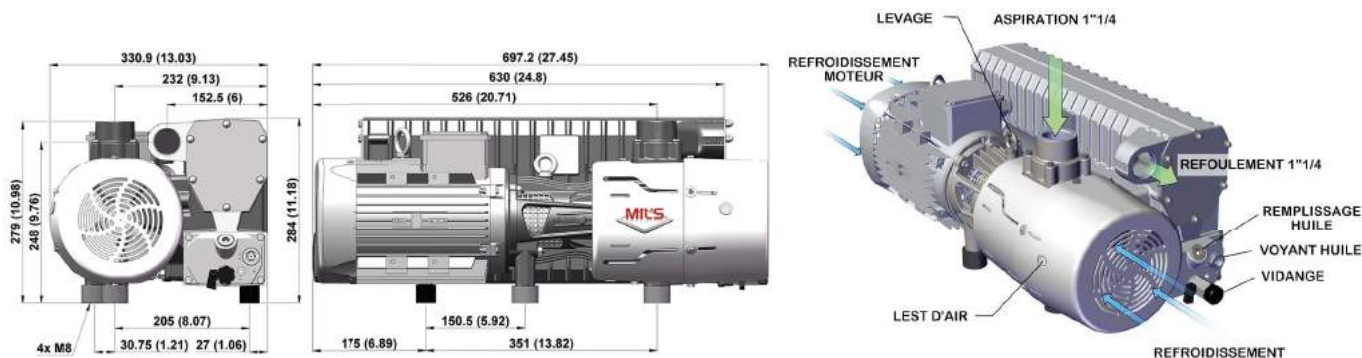

Références

	E100.R HV		E100.R	
	AVEC LEST D'AIR	SANS LEST D'AIR	AVEC LEST D'AIR	SANS LEST D'AIR
EUROPE 3ph, 230/400V-50Hz	824251	824252	824249	824250
AMERIQUE DU SUD / USA 3ph, 190/380V-50Hz, 208-230/460V-60Hz	824259	824260	824257	824258
ASIE / MOYEN-ORIENT 3ph, 220/380V-60Hz	824267	824268	824265	824266

Version JAPON : nous consulter

Version oxygène disponible - Nous consulter

Accessoires HV - connexion KF



1 Filtre aspiration DN40KF -Type 100

Bride aspiration DN40KF	625018	
Filtre aspiration DN40KF - Type 100	Cartouche papier	625009
	Cartouche polyester	625010
	Cartouche charbon	625011
Collier de serrage ALU DN40KF	361639	
Anneau de centrage INOX / Viton DN40KF	361642	
Flexible INOX DN40KF - 0,5 m	361646	
Flexible INOX DN40KF - 1 m	361647	
Coude égal DN40KF	333818	
Té égal DN40KF	333819	
Vanne BS manuelle DN40KF	333820	
Electrovanne DN40KF	333821	
Adaptateur refolement 1 1/4 BSP - DN40KF	625109	

Kits de maintenance

Entretien courant 3 000 heures avec joint du filtre séparateur en silicone	724601
Entretien courant 3 000 heures avec joint du filtre séparateur en viton	724602
Maintenance préventive 12 000 heures	724604

Maintenance version oxygène disponible - Nous consulter



Entretien courant
3 000 heures



Maintenance
préventive
12 000 heures

Spécifications pouvant évoluer sans préavis.



Accessoires et options

1	Sécurité Niveau d'Huile (SNH) avec flotteur	625369
	Sonde température PT100	625021
	Sécurité température bilame NF - ouverture à 120°C	625022
2	Filtre aspiration 1"1/4	706192
	BSP Cartouche papier	709398
	Type 126 Cartouche polyester	710521
	Cartouche charbon	710521
	Vacuomètre Ø63 monté sur filtre	617536
	Double filtration polyester/charbon 1"1/4 BSP 126PO + 126CH	670617
	Soupape casse vide montée sur té (sans filtre)	713841
	Tête aluminium / cuve plexiglas / sans obturateur	724797
	Tête aluminium / cuve plexiglas / avec obturateur	724798
	Tête aluminium / cuve Pyrex / sans obturateur	724811
3	Piège à liquide type 125	724812
	120 m ³ .h ⁻¹ Tête aluminium / cuve Pyrex / avec obturateur	724799
	1"1/4 BSP Tête acier inoxydable (316L)/ cuve Pyrex / sans obturateur	724800
	Tête acier inoxydable (316L)/ cuve Pyrex / avec obturateur	724800
	Bocal Pyrex 250 ml sous la cuve	615441
	Bocal Pyrex 500 ml sous la cuve	615442
	Bocal Pyrex 1000 ml sous la cuve	615443
	Purgeur de vide automatique électro-pneumatique avec boîtier de contrôle	816002
	Purgeur de vide automatique électrique avec boîtier de contrôle	816003
	Flexible spécial vide (0,6 m) FF 1"1/4 BSP	670650
	Flexible spécial vide (1 m) FF 1"1/4 BSP	607058
	Flexible spécial vide (1,5 m) FF 1"1/4 BSP	610457
	Flexible aspiration avec clapet de retenue (1 m)	770152
	Montage double coude de refoulement	625480
	Socle métallique hauteur 150 mm	625209
4	Montage surélevé avec bac de rétention (H=525 mm)	624611
	Pour 1 pompe	624611
	Pour 2 pompes	619544
	Pour 3 pompes	617614
	Sans régulation TRI 400V	770497
Démarrateur direct (montage mural)	Sans régulation TRI 230V	770498
	Avec régulation LG7 TRI 400V	710424
	Avec régulation LG7 TRI 230V	710432
	Coffret de temporisation avec EV Flexo pour cycle de préchauffe et rinçage - TRI 400V + N	770814
	Coffret de temporisation avec EV Flexo pour cycle de rinçage - TRI 400V + N	770821



1 Sécurité niveau d'huile



2 filtre aspiration type 126



3 Piège à liquide type 125 avec obturateur et bocal



4 Montage surélevé pour 2 pompes

Pompes à vide à palettes lubrifiées

Vitesse de pompage sur un réservoir de 1000 litres

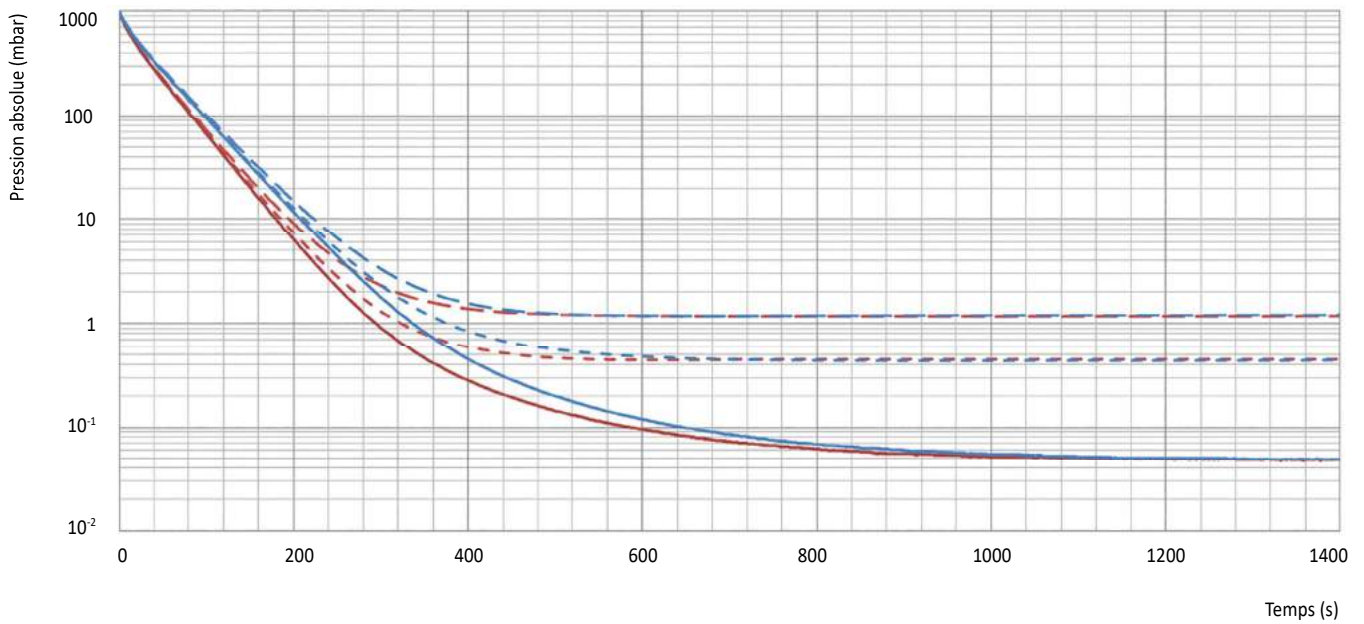

Débit - pression

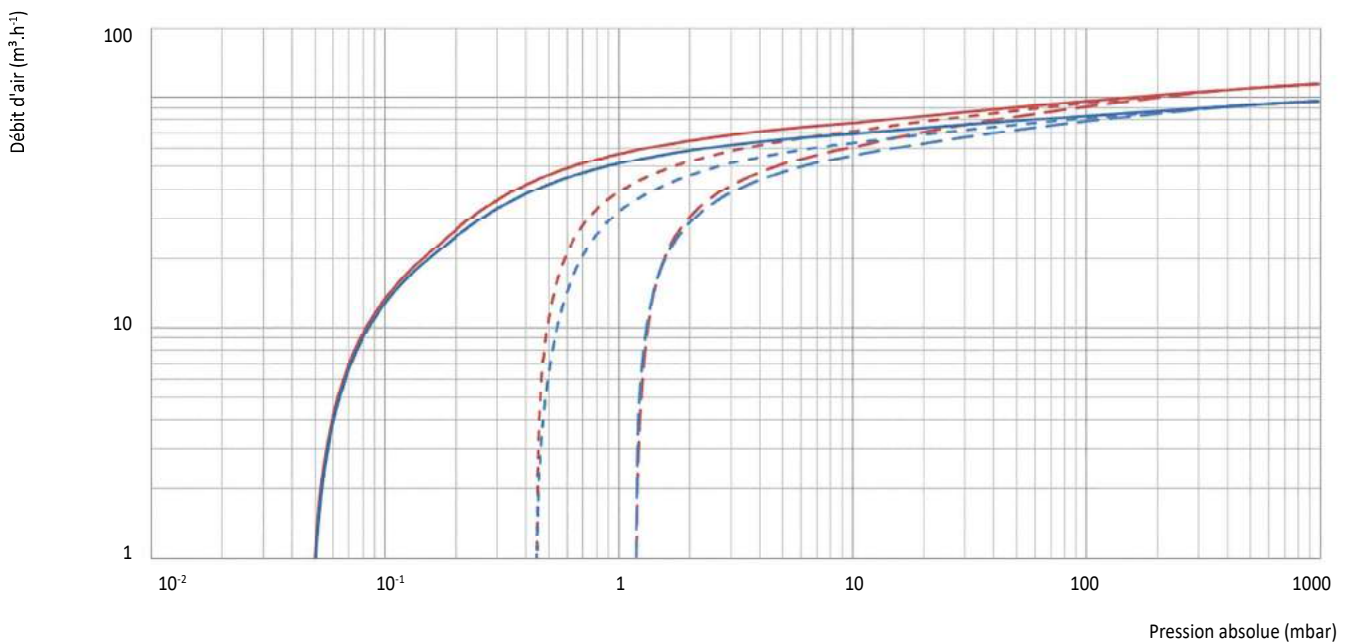

- 60 Hz - sans lest d'air
- - - 60 Hz - lest d'air ouvert 3 tours
- 60 Hz - lest d'air totalement ouvert
- 50 Hz - sans lest d'air
- - - 50 Hz - lest d'air ouvert 3 tours
- 50 Hz - lest d'air totalement ouvert



EVISA E150.R

Les pompes à palettes lubrifiées EVISA sont conçues pour un grand nombre d'applications dans l'industrie et la santé. Elles peuvent fonctionner en continu de la pression atmosphérique au vide maximum. Elles sont silencieuses et extrêmement robustes.



- Pompe à vide mono étagée
- Pompage de la pression atmosphérique au vide final : 8.10^{-2} mbar
- Vitesse de pompage élevée même à basse pression
- Séparateur de brouillard d'huile intégré au refoulement
- Moteur IE3

Caractéristiques techniques

		50 Hz	60 Hz	
E150.R HV	Débit d'air nominal $m^3.h^{-1} - cfm$	132 - 77,7	156 - 91,8	
	Débit PNEUROP d'air ⁽¹⁾ $m^3.h^{-1} - cfm$	125 - 73,6	150 - 88,3	
	Débit d'air à pression d'entrée 1 mbar ⁽¹⁾ $m^3.h^{-1} - cfm$	95 - 55,9	114 - 67,1	
	Sans lest d'air Vide limite mbar - torr	$\leq 8.10^{-2} - 6.10^{-2}$	$\leq 8.10^{-2} - 6.10^{-2}$	
	Lest d'air ouvert	$\leq 2 - 1,5$	$\leq 2 - 1,5$	
	Vide limite mbar - torr			
	Pression de vapeur d'eau maximale admissible mbar - torr	58,8 - 44,1	70,3 - 52,8	
	Capacité de pompage de la vapeur d'eau $kg.h^{-1}$	4,2	6,2	
E150.R	Sans lest d'air Vide limite mbar - torr	$\leq 3 - 2,3$	$\leq 3 - 2,3$	
	Lest d'air totalement ouvert	$\leq 5 - 3,8$	$\leq 5 - 3,8$	
		Vide limite mbar - torr		
		Pression de vapeur d'eau maximale admissible mbar - torr	41 - 30,7	49 - 36,7
		Capacité de pompage de la vapeur d'eau $kg.h^{-1}$	2,9	4,3
	Type d'huile 100 % synthétique	MV99S	MV99S	
	Quantité d'huile l - qt	5 - 5,3	5 - 5,3	
	Niveau sonore dB(A)	69	72	

⁽¹⁾ Mesures selon la Norme PNEUROP 6602 - 20°C

Modèles

ZONE GEOGRAPHIQUE	EUROPE	AMÉRIQUE DU SUD	USA	
Moteur électrique	Nombre de phases	3	3	
	Tension V	230 / 400	190 / 380	208-230 / 460
	Fréquence Hz	50	50	60
	Puissance moteur	3 kW	3 kW	5 HP
	Vitesse de rotation min^{-1}	1000	1000	1200
Connexion aspiration ⁽²⁾	2" BSP	2" NPT	2" NPT	
Connexion refoulement ⁽²⁾	2" BSP	2" NPT	2" NPT	
Poids avec huile $kg - lb$	154 - 340	174 - 384	174 - 384	

⁽²⁾ Un adaptateur DN 50 ISO-KF peut être fourni, voir tableau des accessoires

Pompes à vide à palettes lubrifiées

Dimensions mm (pouce)

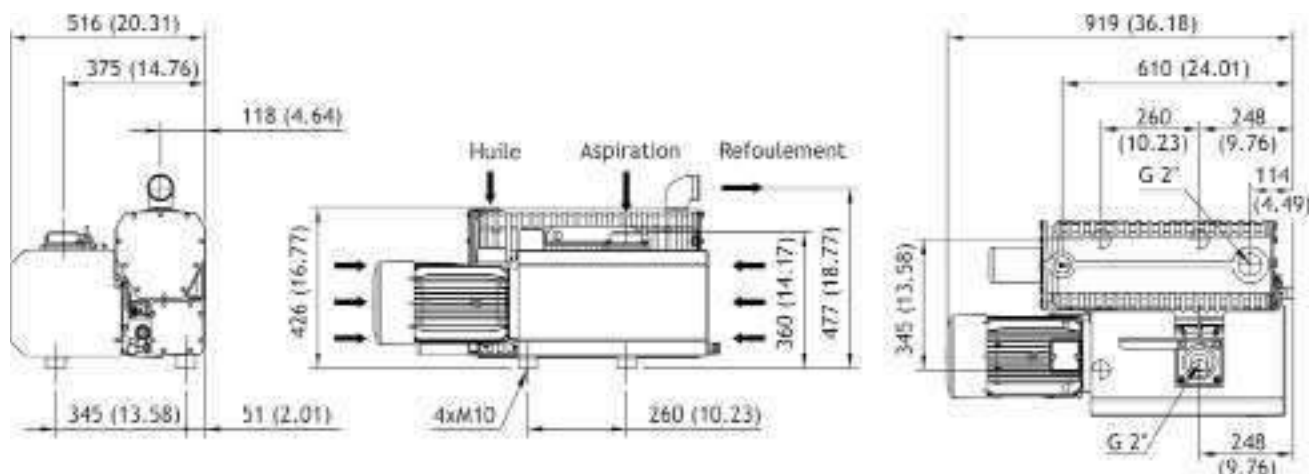

Références

	E150.R HV		E150.R	
	AVEC LEST D'AIR	SANS LEST D'AIR	AVEC LEST D'AIR	SANS LEST D'AIR
EUROPE 3ph, 230/400V-50Hz	823857 + 624229	823857	823856 + 624229	823856
AMERIQUE DU SUD / USA 3ph, 190/380V-50Hz, 208-230/460V-60Hz	824059 + 624229	824059	Contact us	Contact us

Pour montage avec booster : nous consulter

Autres versions

	E150.R HV		E150.R	
	AVEC LEST D'AIR	SANS LEST D'AIR	AVEC LEST D'AIR	SANS LEST D'AIR
OXYGENE avec huile Fomblin 3ph, 230/400V-50Hz	823871 + 624229	823871	823870 + 624229	823870
EVISA H₂O 3ph, 230/400V-50Hz	Contact us	Contact us	823869 + 624229	823869

Kits de maintenance

Entretien courant 3 000 heures avec joint des filtres séparateur en silicone	724054
Entretien courant 3 000 heures avec joint des filtres séparateur en viton	724055
Maintenance préventive 12 000 heures	724052
Pochette de joints	624230
Entretien courant 3 000 heures pour pompe version OXYGENE	724089
Maintenance préventive 12 000 heures pour pompe version OXYGENE	724087



Entretien courant
3 000 heures



Maintenance
préventive
12 000 heures

Spécifications pouvant évoluer sans préavis.



Accessoires et options

1	Sécurité Niveau d'Huile (SNH) avec flotteur		624245
	Boîtier temporisateur pour sécurité niveau d'huile (montage sur socle)		670810
	Sécurité température bilame NF - ouverture à 120°C + SNH		624246
	Sécurité niveau d'huile et sonde température PT100		624247
	Sonde température PT100		624248
2	Filtre aspiration 2" BSP Type 201	Cartouche papier	715350
		Cartouche polyester	715351
		Cartouche charbon	715352
	Vacuomètre monté sur filtre		617536
	Double filtration papier/papier 2" BSP 201PA + 201PA		670615
	Double filtration polyester/charbon 2" BSP 201PO + 201CH		670618
3	Piège à liquide type 200 340 m³.h⁻¹ 2" BSP	Tête aluminium / cuve Polycarbonate / sans obturateur	724801
		Tête aluminium / cuve Polycarbonate / avec obturateur	724802
		Tête acier inoxydable (316L) / cuve Pyrex / sans obturateur	724803
		Tête acier inoxydable (316L) / cuve Pyrex / avec obturateur	724804
		Bocal Pyrex 250 ml sous la cuve	615441
		Bocal Pyrex 500 ml sous la cuve	615442
		Bocal Pyrex 1000 ml sous la cuve	615443
	Equerre de fixation murale		619907
	Soupape casse vide montée sur té (sans filtre)		816002
	Purgeur de vide automatique électro-pneumatique avec boîtier de contrôle		816003
	Purgeur de vide automatique électrique avec boîtier de contrôle		713842
	Flexible spécial vide (0,6 m) FF 2" BSP		618149
	Flexible spécial vide (1 m) FF 2" BSP		606099
	Flexible spécial vide (1,5 m) FF 2" BSP		607592
	Flexible aspiration avec clapet de retenue (1 m)		770154
	Montage double coude de refoulement		622788
	Socle métallique hauteur 150 mm		670806
4	Montage surélevé avec bac de rétention (H=525 mm)	Pour 1 pompe	617612
		Pour 2 pompes	619545
Démarrateur direct (montage mural)	Sans régulation TRI 400V		770499
	Sans régulation TRI 230V		770500
	Avec régulation LG7 TRI 400V		710426
	Avec régulation LG7 TRI 230V		710434
	Coffret de temporisation avec EV Flexo pour cycle de préchauffe et rinçage - TRI 400V + N		770815
	Coffret de temporisation avec EV Flexo pour cycle de rinçage - TRI 400V + N		770822
	Adaptateur ALU M2" / DN50 KF		117132
	Collier de serrage ALU M2" / DN50 KF		361640
	Anneau de centrage INOX / VITON		361643
	Flexible INOX (0,5 m) DN50 KF		361648
	Flexible INOX (1 m) DN50 KF		361649



1 Sécurité niveau d'huile



2 Filtre aspiration type 201



3 Piège à liquide type 200 avec obturateur et bocal



4 Montage surélevé pour 2 pompes

Pompes à vide à palettes lubrifiées

Vitesse de pompage sur un réservoir de 1000 litres

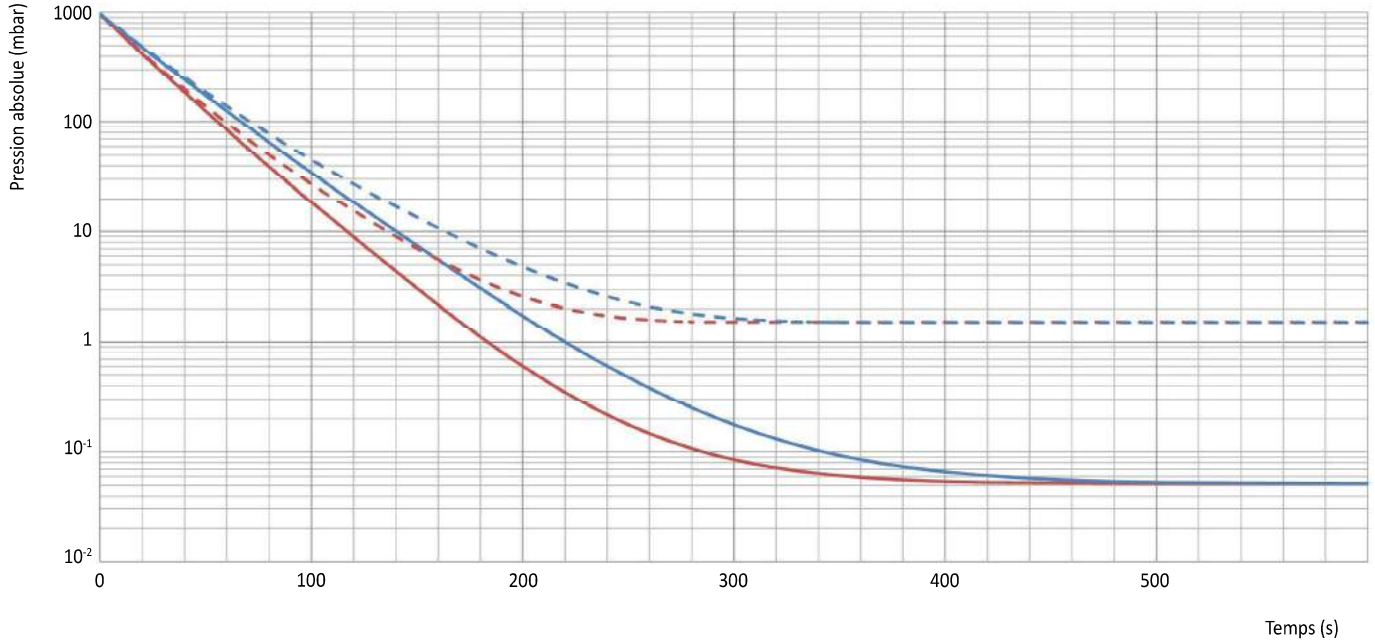

Débit - pression

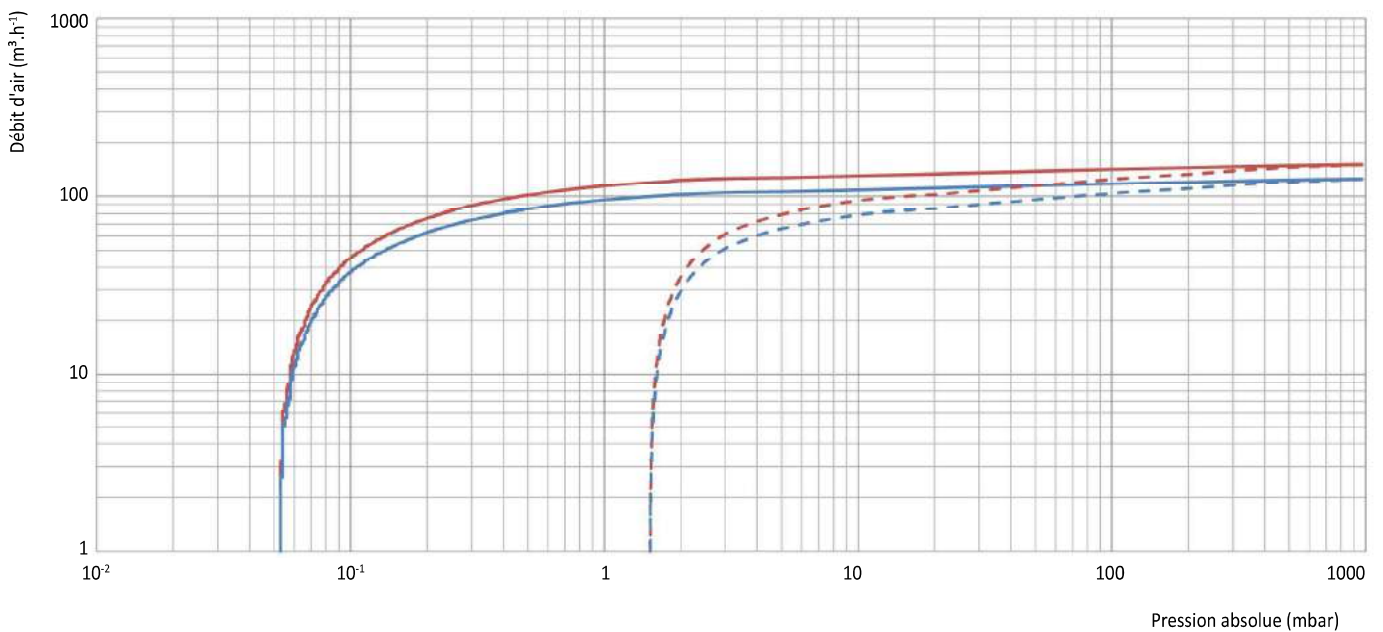

— 60 Hz - sans lest d'air
— 50 Hz - sans lest d'air

- - 60 Hz - lest d'air ouvert
- - 50 Hz - lest d'air ouvert



EVISA E200.R

Les pompes à palettes lubrifiées EVISA sont conçues pour un grand nombre d'applications dans l'industrie et la santé. Elles peuvent fonctionner en continu de la pression atmosphérique au vide maximum. Elles sont silencieuses et extrêmement robustes.



- Pompe à vide mono étagée
- Pompage de la pression atmosphérique au vide final : $6 \cdot 10^{-2}$ mbar
- Vitesse de pompage élevée même à basse pression
- Séparateur de brouillard d'huile intégré au refoulement
- Moteur IE3

Caractéristiques techniques

		50 Hz	60 Hz	
E200.R HV	Débit d'air nominal $m^3 \cdot h^{-1} - cfm$	200 - 117,7	240 - 141,3	
	Débit PNEUROP d'air ⁽¹⁾ $m^3 \cdot h^{-1} - cfm$	190 - 111,8	228 - 134,2	
	Débit d'air à pression d'entrée 1 mbar ⁽¹⁾ $m^3 \cdot h^{-1} - cfm$	134 - 78,9	161 - 94,8	
	Sans lest d'air Vide limite mbar - torr	$\leq 6 \cdot 10^{-2} - 4,5 \cdot 10^{-2}$	$\leq 6 \cdot 10^{-2} - 4,5 \cdot 10^{-2}$	
	Lest d'air ouvert			
	Vide limite mbar - torr	$\leq 1 - 0,75$	$\leq 1 - 0,75$	
	Pression de vapeur d'eau maximale admissible mbar - torr	20,2 - 15,1	21,3 - 15,9	
	Capacité de pompage de la vapeur d'eau $kg \cdot h^{-1}$	2,2	2,8	
E200.R	Sans lest d'air Vide limite mbar - torr	$\leq 3 - 2,3$	$\leq 3 - 2,3$	
	Lest d'air totalement ouvert			
		Vide limite mbar - torr	$\leq 5 - 3,8$	$\leq 5 - 3,8$
		Pression de vapeur d'eau maximale admissible mbar - torr	14 - 10,5	15 - 11,2
	Capacité de pompage de la vapeur d'eau $kg \cdot h^{-1}$	1,5	2	
	Type d'huile 100 % synthétique	MV99S	MV99S	
	Quantité d'huile l - qt	5 - 5,3	5 - 5,3	
	Niveau sonore dB(A)	71	77	

⁽¹⁾ Mesures selon la Norme PNEUROP 6602 - 20°C

Modèles

ZONE GEOGRAPHIQUE	EUROPE	ASIE MOYEN-ORIENT	AMÉRIQUE DU SUD	USA	JAPON
Moteur électrique					
Nombre de phases	3	3	3	3	3
Tension V	230 / 400	220 / 380	190 / 380	208-230 / 460	220 / 380
Fréquence Hz	50	60	50	60	50 / 60
Puissance moteur	4 kW	4,8 kW	4 kW	7,5 HP	4 / 4,8 kW
Vitesse de rotation min^{-1}	1500	1800	1500	1800	1500 / 1800
Connexion aspiration ⁽²⁾	2" BSP	2" BSP	2" NPT	2" NPT	2" BSP
Connexion refoulement ⁽²⁾	2" BSP	2" BSP	2" NPT	2" NPT	2" BSP
Poids avec huile kg - lb	143 - 316	158 - 349	174 - 384	174 - 384	160 - 353

⁽²⁾ Un adaptateur DN 50 ISO-KF peut être fourni, voir tableau des accessoires

Pompes à vide à palettes lubrifiées

Dimensions mm (pouce)

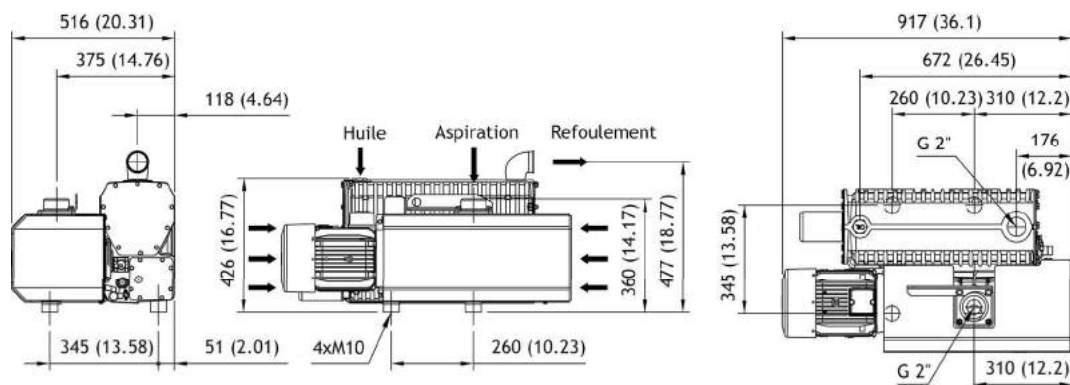

Références

	E200.R HV		E200.R	
	AVEC LEST D'AIR	SANS LEST D'AIR	AVEC LEST D'AIR	SANS LEST D'AIR
EUROPE 3ph, 230/400V-50Hz	823766 + 624229	823766	823830 + 624229	823830
AMERIQUE DU SUD / USA 3ph, 190/380V-50Hz, 208-230/460V-60Hz	824060 + 624229	824060	Contact us	Contact us
ASIE / MOYEN-ORIENT 3ph, 220/380V-50/60Hz	823835 + 624229	823835	823833 + 624229	823833

Version JAPON : nous consulter

Autres versions

	E200.R HV		E200.R	
	AVEC LEST D'AIR	SANS LEST D'AIR	AVEC LEST D'AIR	SANS LEST D'AIR
POMPAGE DE VAPEURS HUMIDES (petite hélice) 3ph, 230/400V-50Hz	823864 + 624229	823864	823837 + 624229	823837
OXYGENE avec huile Fomblin 3ph, 230/400V-50Hz	823873 + 624229	823873	823872 + 624229	823872
EVISA H₂O 3ph, 230/400V-50Hz	Nous consulter	Nous consulter	823845 + 624229	823845

Pour montage avec booster : nous consulter

Kits de maintenance

Entretien courant 3 000 heures avec joint des filtres séparateur en silicone	724054
Entretien courant 3 000 heures avec joint des filtres séparateur en viton	724055
Maintenance préventive 12 000 heures	724052
Pochette de joints	624230
Entretien courant 3 000 heures pour pompe version OXYGENE	724089
Maintenance préventive 12 000 heures pour pompe version OXYGENE	724087



Entretien courant
3 000 heures



Maintenance
préventive
12 000 heures

Spécifications pouvant évoluer sans préavis.



Accessoires et options

1	Sécurité Niveau d'Huile (SNH) avec flotteur		624245
	Boîtier temporisateur pour sécurité niveau d'huile (montage sur socle)		670810
	Sécurité température bilame NF - ouverture à 120°C + SNH		624246
	Sécurité niveau d'huile et sonde température PT100		624247
	Sonde température PT100		624248
2	Filtre aspiration 2" BSP Type 201	Cartouche papier	715350
		Cartouche polyester	715351
		Cartouche charbon	715352
	Vacuomètre monté sur filtre		617536
	Double filtration papier/papier 2" BSP 201PA + 201PA		670615
	Double filtration polyester/charbon 2" BSP 201PO + 201CH		670618
3	Piège à liquide type 200 340 m³.h⁻¹ 2" BSP	Tête aluminium / cuve Polycarbonate / sans obturateur	724801
		Tête aluminium / cuve Polycarbonate / avec obturateur	724802
		Tête acier inoxydable (316L) / cuve Pyrex / sans obturateur	724803
		Tête acier inoxydable (316L) / cuve Pyrex / avec obturateur	724804
		Bocal Pyrex 250 ml sous la cuve	615441
		Bocal Pyrex 500 ml sous la cuve	615442
		Bocal Pyrex 1000 ml sous la cuve	615443
	Equerre de fixation murale		619907
	Soupape casse vide montée sur té (sans filtre)		713842
	Purgeur de vide automatique électro-pneumatique avec boîtier de contrôle		816002
	Purgeur de vide automatique électrique avec boîtier de contrôle		816003
	Flexible spécial vide (0,6 m) FF 2" BSP		618149
	Flexible spécial vide (1 m) FF 2" BSP		606099
	Flexible spécial vide (1,5 m) FF 2" BSP		607592
	Flexible aspiration avec clapet de retenue (1 m)		770154
	Montage double coude de refoulement		622788
	Socle métallique hauteur 150 mm		670806
4	Montage surélevé avec bac de rétention (H=525 mm)	Pour 1 pompe	617612
		Pour 2 pompes	619545
Démarrateur direct (montage mural)	Sans régulation TRI 400V		770499
	Sans régulation TRI 230V		770500
	Avec régulation LG7 TRI 400V		710426
	Avec régulation LG7 TRI 230V		710434
	Coffret de temporisation avec EV Flexo pour cycle de préchauffe et rinçage - TRI 400V + N		770815
	Coffret de temporisation avec EV Flexo pour cycle de rinçage - TRI 400V + N		770822
	Adaptateur ALU M2" / DN50 KF		117132
	Collier de serrage ALU M2" / DN50 KF		361640
	Anneau de centrage INOX / VITON		361643
	Flexible INOX (0,5 m) DN50 KF		361648
	Flexible INOX (1 m) DN50 KF		361649



1 Sécurité niveau d'huile



2 Filtre aspiration type 201



3 Piège à liquide type 200 avec obturateur et bocal



4 Montage surélevé pour 2 pompes

Pompes à vide à palettes lubrifiées

Vitesse de pompage sur un réservoir de 1000 litres

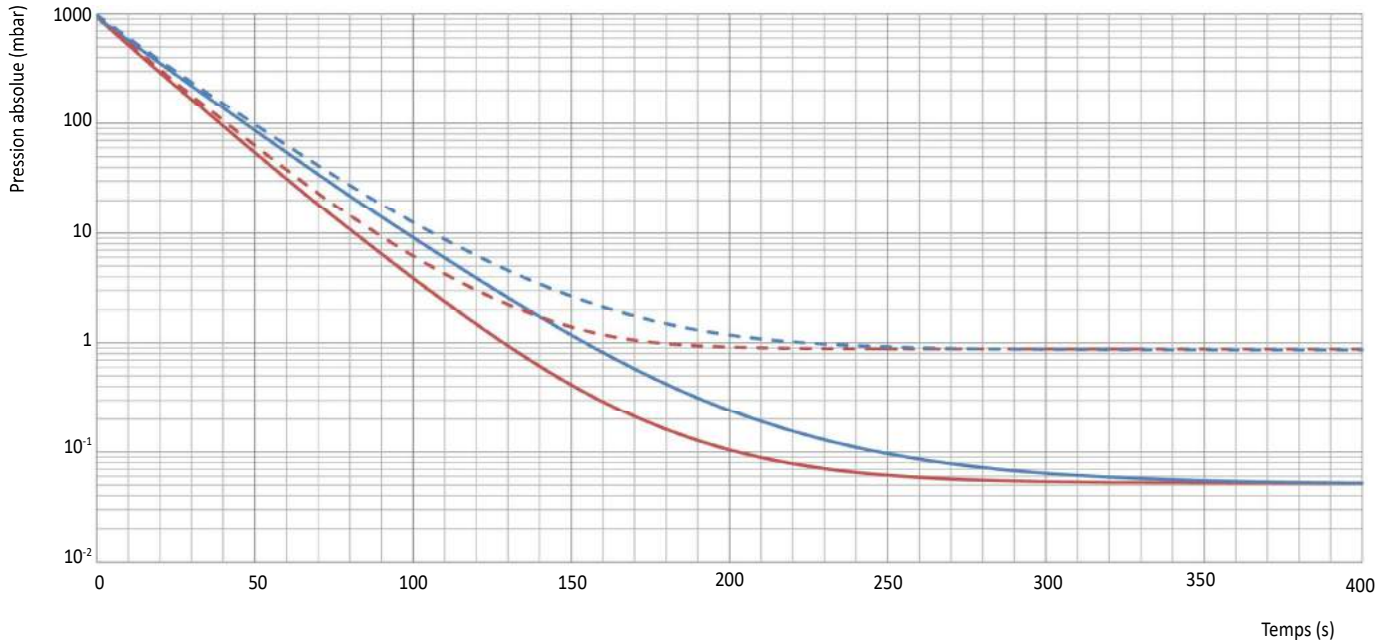

Débit - pression

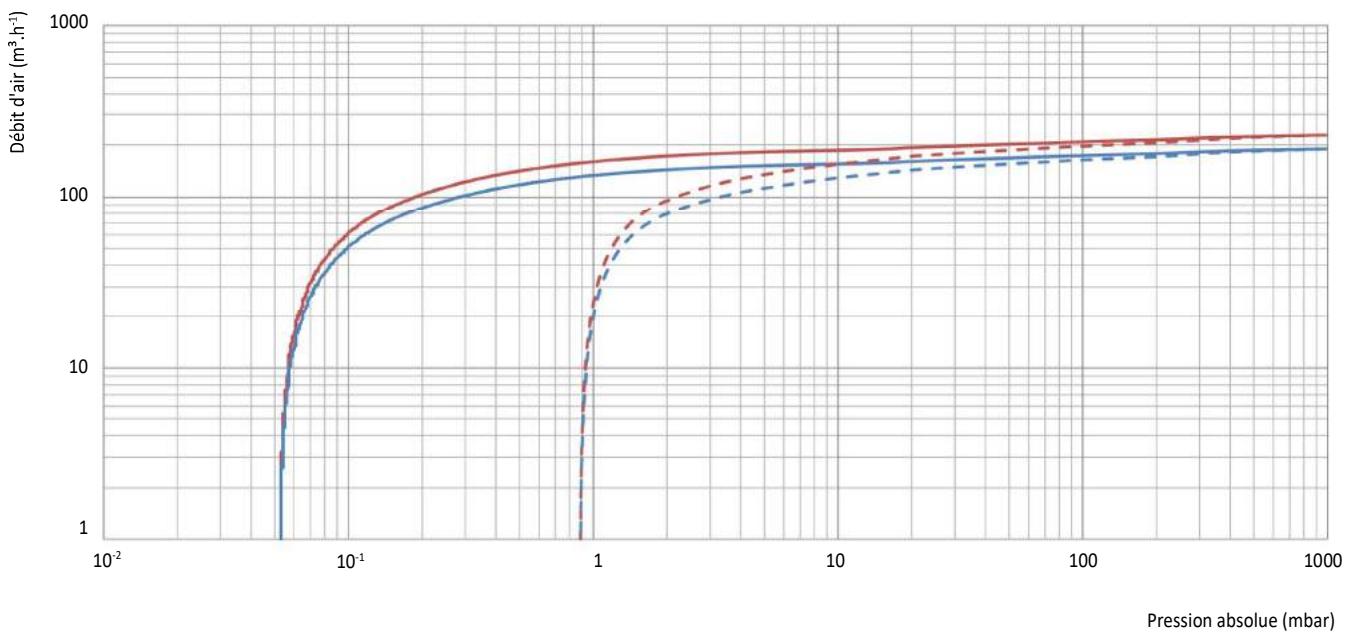

— 60 Hz - sans lest d'air
— 50 Hz - sans lest d'air

- - 60 Hz - lest d'air ouvert
- - 50 Hz - lest d'air ouvert



EVISA E300.R

Les pompes à palettes lubrifiées EVISA sont conçues pour un grand nombre d'applications dans l'industrie et la santé. Elles peuvent fonctionner en continu de la pression atmosphérique au vide maximum. Elles sont silencieuses et extrêmement robustes.



- Pompe à vide mono étagée
- Pompage de la pression atmosphérique au vide final : 6.10^{-2} mbar
- Vitesse de pompage élevée même à basse pression
- Séparateur de brouillard d'huile intégré au refoulement
- Moteur EI3

Caractéristiques techniques

		50 Hz	60 Hz	
E300.R HV	Débit d'air nominal $m^3.h^{-1} - cfm$	300 - 176,5	360 - 211,8	
	Débit PNEUROP d'air ⁽¹⁾ $m^3.h^{-1} - cfm$	280 - 165	336 - 198	
	Débit d'air à pression d'entrée 1 mbar ⁽¹⁾ $m^3.h^{-1} - cfm$	171 - 101	205 - 121	
	Sans lest d'air Vide limite mbar - torr	$\leq 6.10^{-2} - 4,5.10^{-2}$	$\leq 6.10^{-2} - 4,5.10^{-2}$	
	Lest d'air ouvert			
	Vide limite mbar - torr	$\leq 2 - 1,5$	$\leq 2 - 1,5$	
	Pression de vapeur d'eau maximale admissible mbar - torr	18,6 - 13,9	20 - 15	
	Capacité de pompage de la vapeur d'eau $kg.h^{-1}$	2,3	3	
E300.R	Sans lest d'air Vide limite mbar - torr	$\leq 3 - 2,3$	$\leq 3 - 2,3$	
	Lest d'air totalement ouvert			
		Vide limite mbar - torr	$\leq 5 - 3,8$	$\leq 5 - 3,8$
		Pression de vapeur d'eau maximale admissible mbar - torr	13 - 9,7	14 - 10,5
		Capacité de pompage de la vapeur d'eau $kg.h^{-1}$	1,6	2
Type d'huile 100 % synthétique		MV99S	MV99S	
Quantité d'huile l - qt		5 - 5,3	5 - 5,3	
Niveau sonore dB(A)		72	76	

⁽¹⁾ Mesures selon la Norme PNEUROP 6602 - 20°C

Modèles

ZONE GEOGRAPHIQUE	EUROPE	ASIE MOYEN-ORIENT	AMÉRIQUE DU SUD	USA	JAPON
Moteur électrique					
Nombre de phases	3	3	3	3	3
Tension V	230 / 400	220 / 380	190 / 380	208-230 / 460	220 / 380
Fréquence Hz	50	60	50	60	50 / 60
Puissance moteur	5,5 kW	6,6 kW	5,5 kW	10 HP	5,5 / 6,6 kW
Vitesse de rotation min^{-1}	1500	1800	1500	1800	1500 / 1800
Connexion aspiration ⁽²⁾	2" BSP	2" BSP	2" NPT	2" NPT	2" BSP
Connexion refoulement ⁽²⁾	2" BSP	2" BSP	2" NPT	2" NPT	2" BSP
Poids avec huile kg - lb	172 - 380	182 - 402	198 - 437	198 - 437	179 - 395

⁽²⁾ Un adaptateur DN 50 ISO-KF peut être fourni, voir tableau des accessoires

Pompes à vide à palettes lubrifiées

Dimensions mm (pouce)

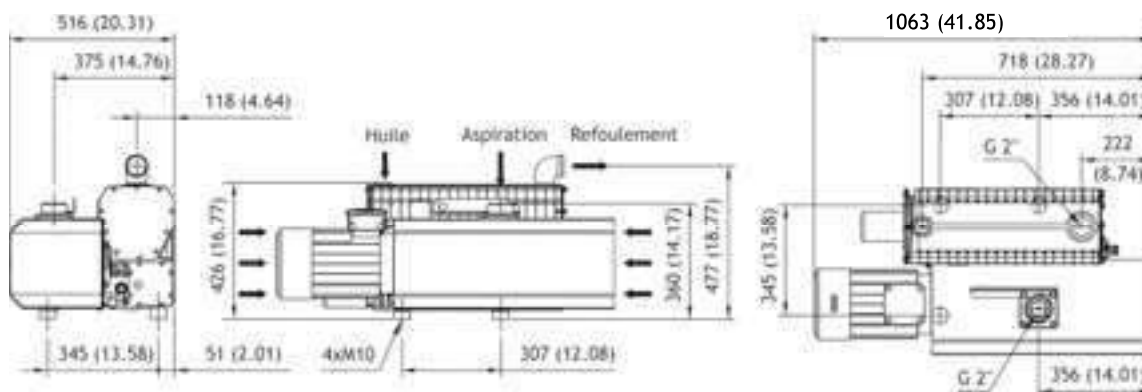

Références

	E300.R HV		E300.R	
	AVEC LEST D'AIR	SANS LEST D'AIR	AVEC LEST D'AIR	SANS LEST D'AIR
EUROPE 3ph, 230/400V-50Hz	823767 + 624229	823767	823831 + 624229	823831
AMERIQUE DU SUD / USA 3ph, 190/380V-50Hz, 208-230/460V-60Hz	824061 + 624229	824061	Nous consulter	Nous consulter
ASIE / MOYEN-ORIENT 3ph, 220/380V-60Hz	823836 + 624229	823836	823834 + 624229	823834

Version JAPON : nous consulter

Autres versions

	E300.R HV		E300.R	
	AVEC LEST D'AIR	SANS LEST D'AIR	AVEC LEST D'AIR	SANS LEST D'AIR
POMPAGE DE VAPEURS HUMIDES (petite hélice) 3ph, 230/400V-50Hz	824287 + 624229	824287	823838 + 624229	823838
OXYGENE avec huile Fomblin 3ph, 230/400V-50Hz	823875 + 624229	823875	823874 + 624229	823874
EVISA H₂O 3ph, 230/400V-50Hz	Nous consulter	Nous consulter	823846 + 624229	823846

Pour montage avec booster : nous consulter

Kits de maintenance

Entretien courant 3 000 heures avec joint des filtres séparateur en silicone	724079
Entretien courant 3 000 heures avec joint des filtres séparateur en viton	724080
Maintenance préventive 12 000 heures	724053
Pochette de joints	624231
Entretien courant 3 000 heures pour pompe version OXYGENE	724090
Maintenance préventive 12 000 heures pour pompe version OXYGENE	724088



Entretien courant
3 000 heures



Maintenance
préventive
12 000 heures

Spécifications pouvant évoluer sans préavis.



Accessoires et options

1 Sécurité Niveau d'Huile (SNH) avec flotteur		624245
Boîtier temporisateur pour sécurité niveau d'huile (montage sur socle)		670810
Sécurité température bilame NF - ouverture à 120°C + SNH		624246
Sécurité niveau d'huile et sonde température PT100		624247
Sonde température PT100		624248
2 Filtre aspiration 2" BSP Type 201	Cartouche papier	715350
	Cartouche polyester	715351
	Cartouche charbon	715352
Vacuomètre monté sur filtre		617536
Double filtration papier/papier 2" BSP 201PA + 201PA		670615
Double filtration polyester/charbon 2" BSP 201PO + 201CH		670618
3 Piège à liquide type 200 340 m ³ .h ⁻¹ 2" BSP	Tête aluminium / cuve Polycarbonate / sans obturateur	724801
	Tête aluminium / cuve Polycarbonate / avec obturateur	724802
	Tête acier inoxydable (316L) / cuve Pyrex / sans obturateur	724803
	Tête acier inoxydable (316L) / cuve Pyrex / avec obturateur	724804
	Bocal Pyrex 250 ml sous la cuve	615441
	Bocal Pyrex 500 ml sous la cuve	615442
	Bocal Pyrex 1000 ml sous la cuve	615443
Equerre de fixation murale	619907	
Soupape casse vide montée sur té (sans filtre)		816002
Purgeur de vide automatique électro-pneumatique avec boîtier de contrôle		816003
Purgeur de vide automatique électrique avec boîtier de contrôle		713842
Flexible spécial vide (0,6 m) FF 2" BSP		618149
Flexible spécial vide (1 m) FF 2" BSP		606099
Flexible spécial vide (1,5 m) FF 2" BSP		607592
Flexible aspiration avec clapet de retenue (1 m)		770154
Montage double coude de refoulement		622788
Socle métallique hauteur 150 mm		616595
4 Montage surélevé avec bac de rétention (H=525 mm)	Pour 1 pompe	617612
	Pour 2 pompes	619545
Démarreur direct (montage mural)	Sans régulation TRI 400V	770499
	Sans régulation TRI 230V	770500
	Avec régulation LG7 TRI 400V	710426
	Avec régulation LG7 TRI 230V	710434
Coffret de temporisation avec EV Flexo pour cycle de préchauffe et rinçage - TRI 400V + N		770815
Coffret de temporisation avec EV Flexo pour cycle de rinçage - TRI 400V + N		770822
Adaptateur ALU M2" / DN50 KF		117132
Collier de serrage ALU M2" / DN50 KF		361640
Anneau de centrage INOX / VITON		361643
Flexible INOX (0,5 m) DN50 KF		361648
Flexible INOX (1 m) DN50 KF		361649



1 Sécurité niveau d'huile



2 Filtre aspiration type 201



3 Piège à liquide type 200 avec obturateur et bocal



4 Montage surélevé pour 2 pompes

Pompes à vide à palettes lubrifiées

Vitesse de pompage sur un réservoir de 1000 litres

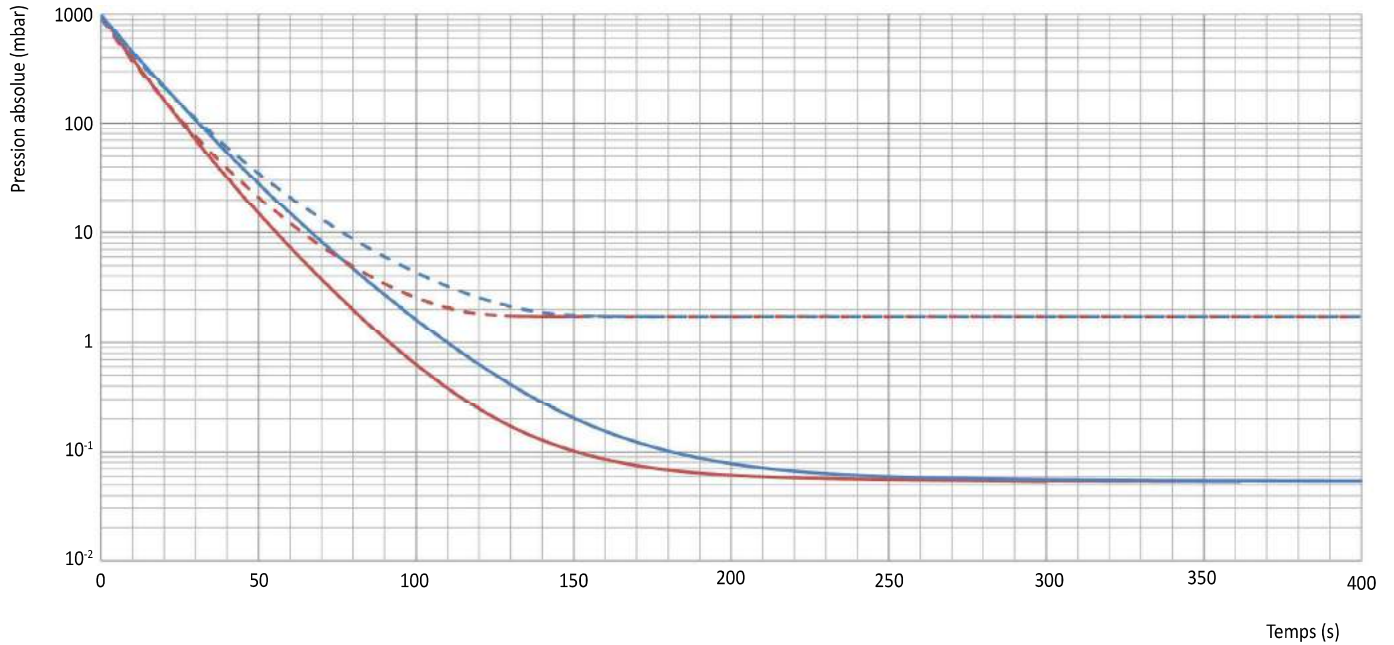

Débit - pression

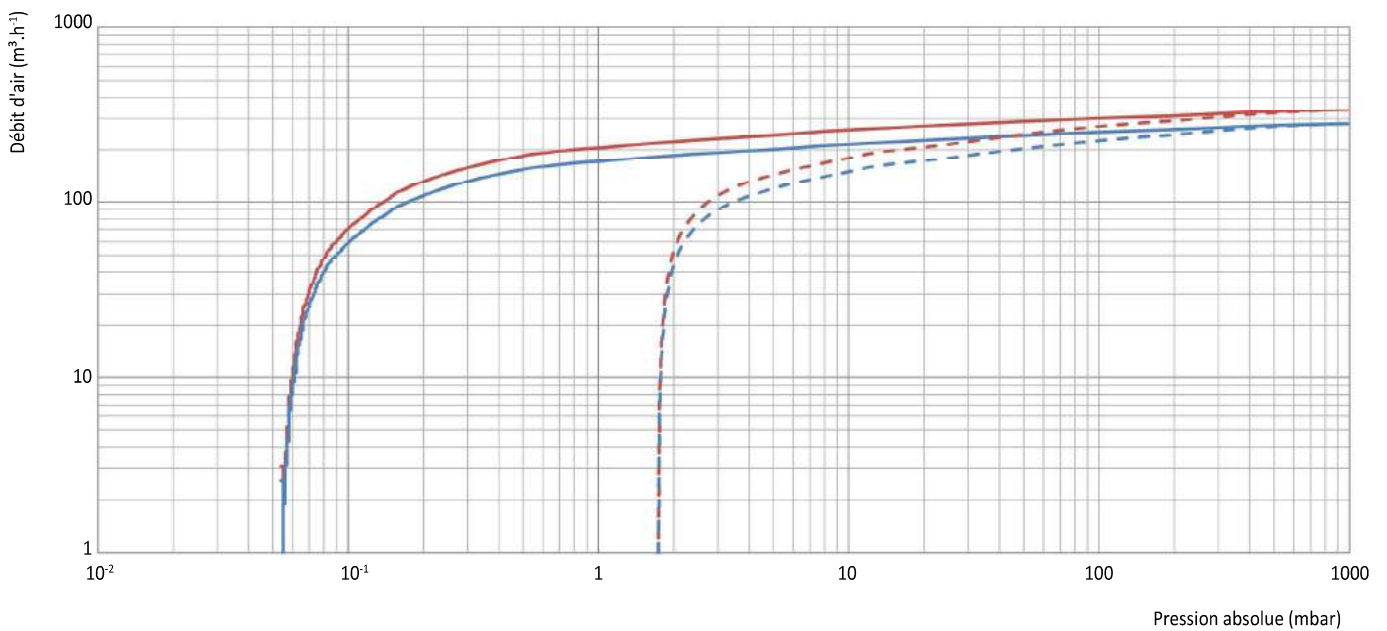

— 60 Hz - sans lest d'air
— 50 Hz - sans lest d'air

- - - 60 Hz - lest d'air ouvert
- - - 50 Hz - lest d'air ouvert



EVISA E350.R

Les pompes à palettes lubrifiées EVISA sont conçues pour un grand nombre d'applications dans l'industrie et la santé. Elles peuvent fonctionner en continu de la pression atmosphérique au vide maximum. Elles sont silencieuses et extrêmement robustes.



- Pompe à vide mono étagée
- Pompage de la pression atmosphérique au vide final : 1.10^{-1} mbar
- Vitesse de pompage élevée même à basse pression
- Séparateur de brouillard d'huile intégré au refoulement
- Moteur IE3

Caractéristiques techniques

		50 Hz	60 Hz
E350.R HV	Débit d'air nominal $m^3 \cdot h^{-1}$ - <i>cfm</i>	360 - 211,9	432 - 254,3
	Débit PNEUROP d'air ⁽¹⁾ $m^3 \cdot h^{-1}$ - <i>cfm</i>	341 - 200,7	409 - 240,7
	Débit d'air à pression d'entrée 1 mbar ⁽¹⁾ $m^3 \cdot h^{-1}$ - <i>cfm</i>	179 - 105,3	215 - 126,5
	Sans lest d'air Vide limite mbar - torr	$\leq 1.10^{-1}$ - 8.10^{-2}	$\leq 1.10^{-1}$ - 8.10^{-2}
	Lest d'air ouvert Vide limite mbar - torr	≤ 1 - 0,75	≤ 1 - 0,75
E350.R	Pression de vapeur d'eau maximale admissible mbar - torr	12,5 - 9,9	13,5 - 10,1
	Capacité de pompage de la vapeur d'eau $kg \cdot h^{-1}$	2	2,6
	Sans lest d'air Vide limite mbar - torr	≤ 3 - 2,3	≤ 3 - 2,3
	Lest d'air totalement ouvert Vide limite mbar - torr	≤ 5 - 3,8	≤ 5 - 3,8
	Pression de vapeur d'eau maximale admissible mbar - torr	8,7 - 6,5	9,4 - 7
Capacité de pompage de la vapeur d'eau $kg \cdot h^{-1}$		1,4	1,8
Type d'huile 100 % synthétique		MV99S	MV99S
Quantité d'huile l - qt		14 - 14,8	14 - 14,8
Niveau sonore dB(A)		72	76

⁽¹⁾ Mesures selon la Norme PNEUROP 6602 - 20°C

Modèles

ZONE GEOGRAPHIQUE	EUROPE	ASIE MOYEN-ORIENT
Moteur électrique		
Nombre de phases	3	3
Tension V	400 / 690	380
Fréquence Hz	50	60
Puissance moteur	7,5 kW	9 kW
Vitesse de rotation min^{-1}	1000	1200
Connexion aspiration ⁽²⁾	DN80 / 3" BSP	DN80 / 3" BSP
Connexion refoulement ⁽²⁾	3" BSP	3" BSP
Poids avec huile kg - lb	363 - 801	788 - 834

⁽²⁾ Un adaptateur DN 80 ISO-KF peut être fourni, voir tableau des accessoires

Pompes à vide à palettes lubrifiées

Dimensions mm (pouce)

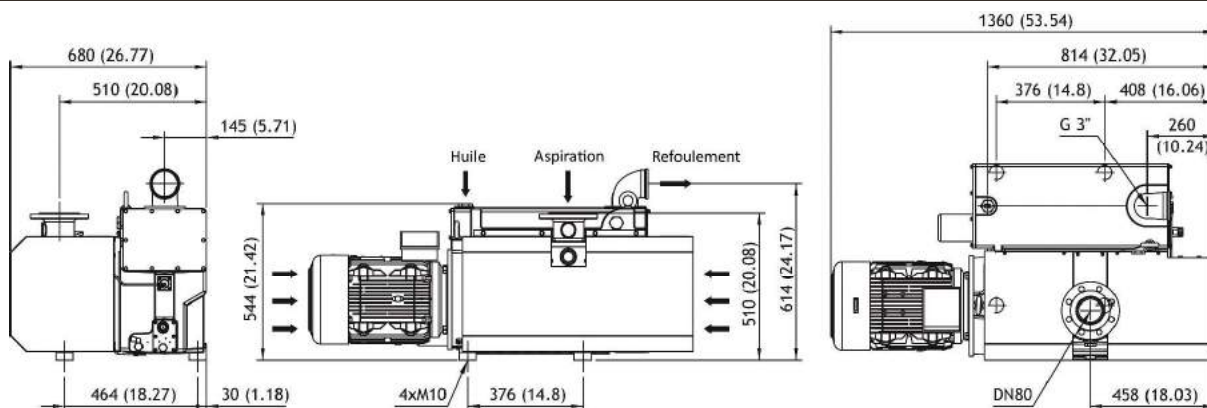

Références

	E350.R HV		E350.R	
	AVEC LEST D'AIR	SANS LEST D'AIR	AVEC LEST D'AIR	SANS LEST D'AIR
EUROPE 3ph, 400/690V-50Hz	823923 + 724214	823923	823922 + 724214	823922
ASIE / MOYEN-ORIENT 3ph, 380V-60Hz	Nous consulter	Nous consulter	Nous consulter	Nous consulter

Version EVISA H₂O : nous contacter

Kits de maintenance

Entretien courant 3 000 heures avec joint des filtres séparateur en viton	724184
Maintenance préventive 12 000 heures	724200
Pochette de joints	624486



Entretien courant
3 000 heures

Maintenance
préventive
12 000 heures





Accessoires et options

1 Sécurité Niveau d'Huile (SNH) avec flotteur		624398
Filtre supplémentaire pour lest d'air		617710
Boîtier temporisateur pour sécurité niveau d'huile (montage sur socle)		670810
Sécurité niveau huile et température bilame NF - ouverture à 120°C		624389
Sécurité niveau d'huile et sonde température PT100		624405
Sonde température PT100		624388
2 Filtre aspiration 3" BSP /	Cartouche papier	717369
DN80	Cartouche polyester	717370
Type 301	Cartouche charbon	717371
Vacuomètre monté sur filtre		617536
Filtre aspiration étanche	Cartouche papier	361627
3" ST 301 en ligne	Cartouche polyester	620166
Défecteur pour filtres CT 301 et ST 301		215696
Equerre fixation murale des filtres CT, ST & Pot piège à liquide		617512
Kit brides DN 80 pour filtres CT, ST & Pot piège à liquide		617513
3 Pot piège à liquide	Tête aluminium / cuve Polycarbonate / sans obturateur	724809
type 300	Tête aluminium / cuve Polycarbonate / sans obturateur	724810
696 m ³ .h ⁻¹	Bocal Pyrex 250 ml monté sous la cuve	615441
3" BSP	Bocal Pyrex 500 ml monté sous la cuve	615442
	Bocal Pyrex 1 000 ml monté sous la cuve	615443
Purgeur de vide automatique électro-pneumatique avec boîtier de contrôle		816002
Purgeur de vide automatique électrique		816003
Flexible spécial vide (0,6 m) DN80		618269
Flexible spécial vide (1 m) DN80		617833
Flexible spécial vide (1,5 m) MM 3" BSP		719925
Flexible spécial vide (4 m) M 3" BSP - DN80		618573
Socle métallique hauteur 200 mm		618251
4 Montage surélevé avec bac de rétention (H=525 mm)	Pour 1 pompe	617613
Démarrateur direct	Sans régulation TRI 400V	770500
(montage mural)	Avec régulation LG7 TRI 400V	713746
Démarrateur étoile/triangle 400V+N+T (sans vanne de démarrage)		718389
- Vanne de démarrage hors charge électrique (230V-50Hz)		617496
- Vanne de démarrage hors charge pneumatique (6 bar)		618257
Montage double coude de refoulement		623534
Vanne papillon DN80 électrique double effet et électro-distributeur 5/2 NF 230V-50Hz		617522
Vanne papillon DN80 pneumatique double effet et électro-distributeur 5/2 NF 230V-50Hz		617523
Adaptateur ALU M3" / DN80 ISO K		117130
Adaptateur ALU DN80 ISO K		117129
Collier de serrage ALU DN63/250 ISO K		4 X 361653
Anneau de centrage ALU / PERBUNAN		361650
Flexible INOX (0,5 m) DN80 ISO K		361651
Flexible INOX (1 m) DN80 ISO K		361652



1 Sécurité niveau d'huile



2 Filtre aspiration type 301



3 Piège à liquide type 300 avec obturateur et bocal



4 Montage surélevé pour 1 pompe

Pompes à vide à palettes lubrifiées

Vitesse de pompage sur un réservoir de 1000 litres

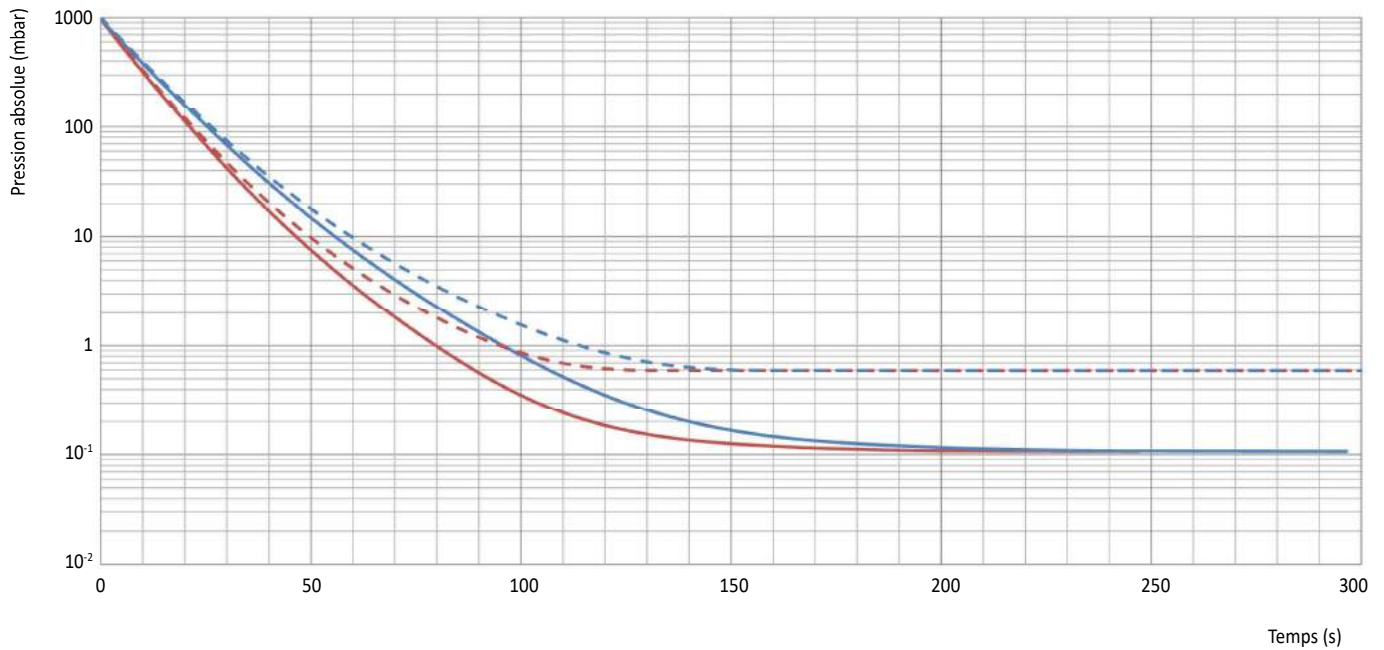

Débit - pression

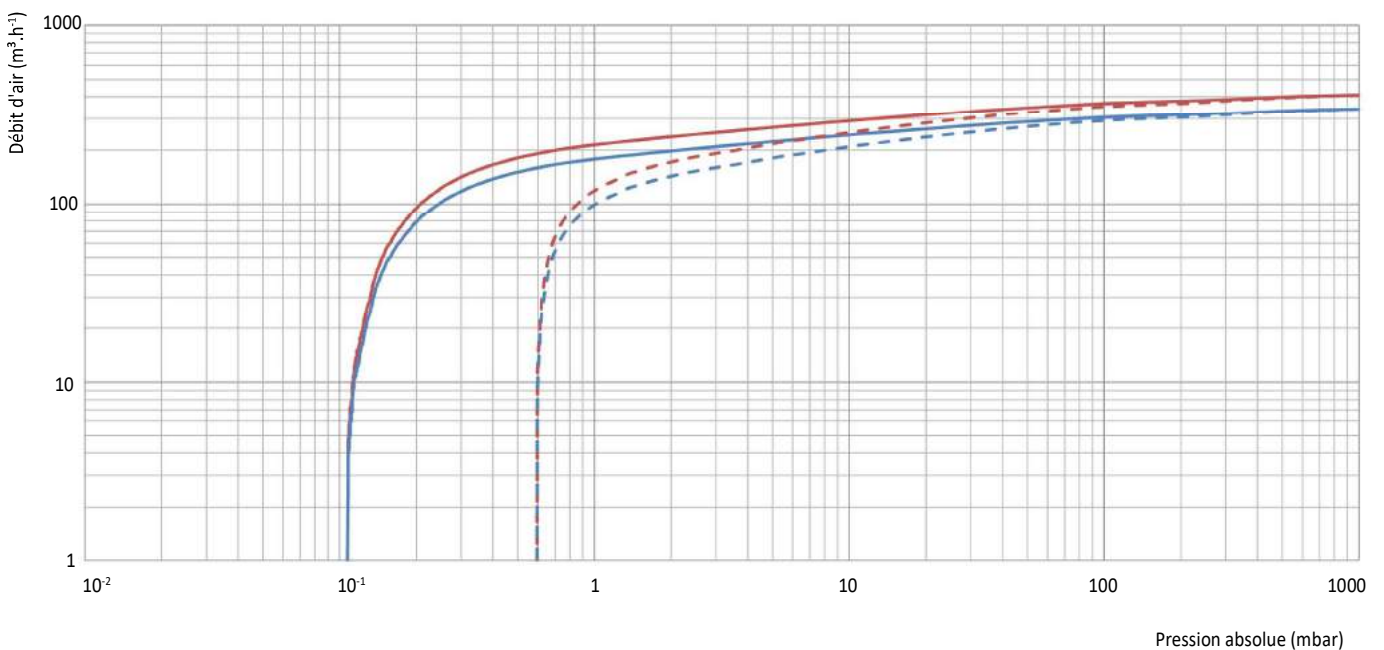

— 60 Hz - sans lest d'air
— 50 Hz - sans lest d'air

- - 60 Hz - lest d'air ouvert
- - 50 Hz - lest d'air ouvert



EVISA E400.R

Les pompes à palettes lubrifiées EVISA sont conçues pour un grand nombre d'applications dans l'industrie et la santé. Elles peuvent fonctionner en continu de la pression atmosphérique au vide maximum. Elles sont silencieuses et extrêmement robustes.



- Pompe à vide mono étagée
- Pompage de la pression atmosphérique au vide final : 1.10^{-1} mbar
- Vitesse de pompage élevée même à basse pression
- Séparateur de brouillard d'huile intégré au refoulement
- Moteur IE3

Caractéristiques techniques

		50 Hz	60 Hz	
E400.R HV	Débit d'air nominal $m^3 \cdot h^{-1} - cfm$	426 - 250,7	511 - 300,8	
	Débit PNEUROP d'air ⁽¹⁾ $m^3 \cdot h^{-1} - cfm$	410 - 241,3	492 - 289,6	
	Débit d'air à pression d'entrée 1 mbar ⁽¹⁾ $m^3 \cdot h^{-1} - cfm$	215 - 126,5	258 - 151,8	
	Sans lest d'air Vide limite mbar - torr	$\leq 1.10^{-1} - 8.10^{-2}$	$\leq 1.10^{-1} - 8.10^{-2}$	
	Lest d'air ouvert			
	Vide limite mbar - torr	$\leq 1 - 0,75$	$\leq 1 - 0,75$	
	Pression de vapeur d'eau maximale admissible mbar - torr	11,9 - 8,9	12,9 - 9,6	
	Capacité de pompage de la vapeur d'eau $kg \cdot h^{-1}$	2,3	3	
E400.R	Sans lest d'air Vide limite mbar - torr	$\leq 3 - 2,3$	$\leq 3 - 2,3$	
	Lest d'air totalement ouvert			
		Vide limite mbar - torr	$\leq 5 - 3,8$	$\leq 5 - 3,8$
		Pression de vapeur d'eau maximale admissible mbar - torr	8,3 - 6,2	9 - 6,7
		Capacité de pompage de la vapeur d'eau $kg \cdot h^{-1}$	1,6	2
	Type d'huile 100 % synthétique	MV99S	MV99S	
	Quantité d'huile l - qt	14 - 14,8	14 - 14,8	
	Niveau sonore dB(A)	72	76	

⁽¹⁾ Mesures selon la Norme PNEUROP 6602 - 20°C

Modèles

ZONE GEOGRAPHIQUE	EUROPE	ASIE MOYEN-ORIENT	
Moteur électrique	Nombre de phases	3	3
	Tension V	400 / 690	380
	Fréquence Hz	50	60
	Puissance moteur	9 kW	10,8 kW
	Vitesse de rotation min^{-1}	1000	1200
Connexion aspiration ⁽²⁾	DN80 / 3" BSP	DN80 / 3" BSP	
Connexion refoulement ⁽²⁾	3" BSP	3" BSP	
Poids avec huile $kg - lb$	408 - 900	433 - 955	

⁽²⁾ Un adaptateur DN 80 ISO-KF peut être fourni, voir tableau des accessoires

Pompes à vide à palettes lubrifiées

Dimensions mm (pouce)

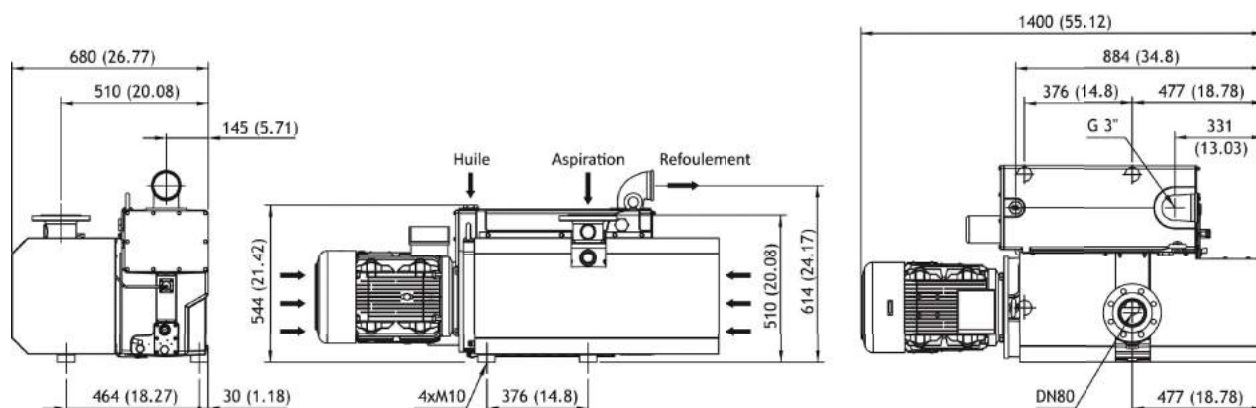

Références

	E400.R HV		E400.R	
	AVEC LEST D'AIR	SANS LEST D'AIR	AVEC LEST D'AIR	SANS LEST D'AIR
EUROPE 3ph, 400/690V-50Hz	823919 + 724214	823919	823918 + 724214	823918
ASIE / MOYEN-ORIENT 3ph, 380V-60Hz	Nous consulter	Nous consulter	Nous consulter	Nous consulter

Version EVISA H₂O : nous contacter

Kits de maintenance

Entretien courant 3 000 heures avec joint des filtres séparateur en viton	724184
Maintenance préventive 12 000 heures	724195
Pochette de joints	624479



Entretien courant
3 000 heures

Maintenance
préventive
12 000 heures





Accessoires et options

1	Sécurité Niveau d'Huile (SNH) avec flotteur	624398
	Filtre supplémentaire pour lest d'air	617710
	Boîtier temporisateur pour sécurité niveau d'huile (montage sur socle)	670810
	Sécurité niveau huile et température bilame NF - ouverture à 120°C	624389
	Sécurité niveau d'huile et sonde température PT100	624405
	Sonde température PT100	624388
2	Filtre aspiration 3" BSP / DN80	Cartouche papier 717369
	Type 301	Cartouche polyester 717370
		Cartouche charbon 717371
	Vacuomètre monté sur filtre	617536
	Filtre aspiration étanche	Cartouche papier 361627
	3" ST 301 en ligne	Cartouche polyester 620166
	Défecteur pour filtres CT 301 et ST 301	215696
	Equerre fixation murale des filtres CT, ST & Pot piège à liquide	617512
	Kit brides DN 80 pour filtres CT, ST & Pot piège à liquide	617513
3	Pot piège à liquide	Tête aluminium / cuve Polycarbonate / sans obturateur 724809
	type 300	Tête aluminium / cuve Polycarbonate / sans obturateur 724810
	696 m ³ .h ⁻¹	Bocal Pyrex 250 ml monté sous la cuve 615441
	3" BSP	Bocal Pyrex 500 ml monté sous la cuve 615442
		Bocal Pyrex 1 000 ml monté sous la cuve 615443
	Purgeur de vide automatique électro-pneumatique avec boîtier de contrôle	816002
	Purgeur de vide automatique électrique	816003
	Flexible spécial vide (0,6 m) DN80	618269
	Flexible spécial vide (1 m) DN80	617833
	Flexible spécial vide (1,5 m) MM 3" BSP	719925
	Flexible spécial vide (4 m) M 3" BSP - DN80	618573
	Socle métallique hauteur 200 mm	618251
4	Montage surélevé avec bac de rétention (H=525 mm)	Pour 1 pompe 617613
	Démarrateur direct	Sans régulation TRI 400V 770500
	(montage mural)	Avec régulation LG7 TRI 400V 713746
	Démarrateur étoile/triangle 400V+N+T (sans vanne de démarrage)	718389
	- Vanne de démarrage hors charge électrique (230V-50Hz)	617496
	- Vanne de démarrage hors charge pneumatique (6 bar)	618257
	Montage double coude de refoulement	623534
	Vanne papillon DN80 électrique double effet et électro-distributeur 5/2 NF 230V-50Hz	617522
	Vanne papillon DN80 pneumatique double effet et électro-distributeur 5/2 NF 230V-50Hz	617523
	Adaptateur ALU M3" / DN80 ISO K	117130
	Adaptateur ALU DN80 ISO K	117129
	Collier de serrage ALU DN63/250 ISO K	4 X 361653
	Anneau de centrage ALU / PERBUNAN	361650
	Flexible INOX (0,5 m) DN80 ISO K	361651
	Flexible INOX (1 m) DN80 ISO K	361652



1 Sécurité niveau d'huile



2 Filtre aspiration type 301



3 Piège à liquide type 300 avec obturateur et bocal



4 Montage surélevé pour 1 pompe

Pompes à vide à palettes lubrifiées

Vitesse de pompage sur un réservoir de 1000 litres

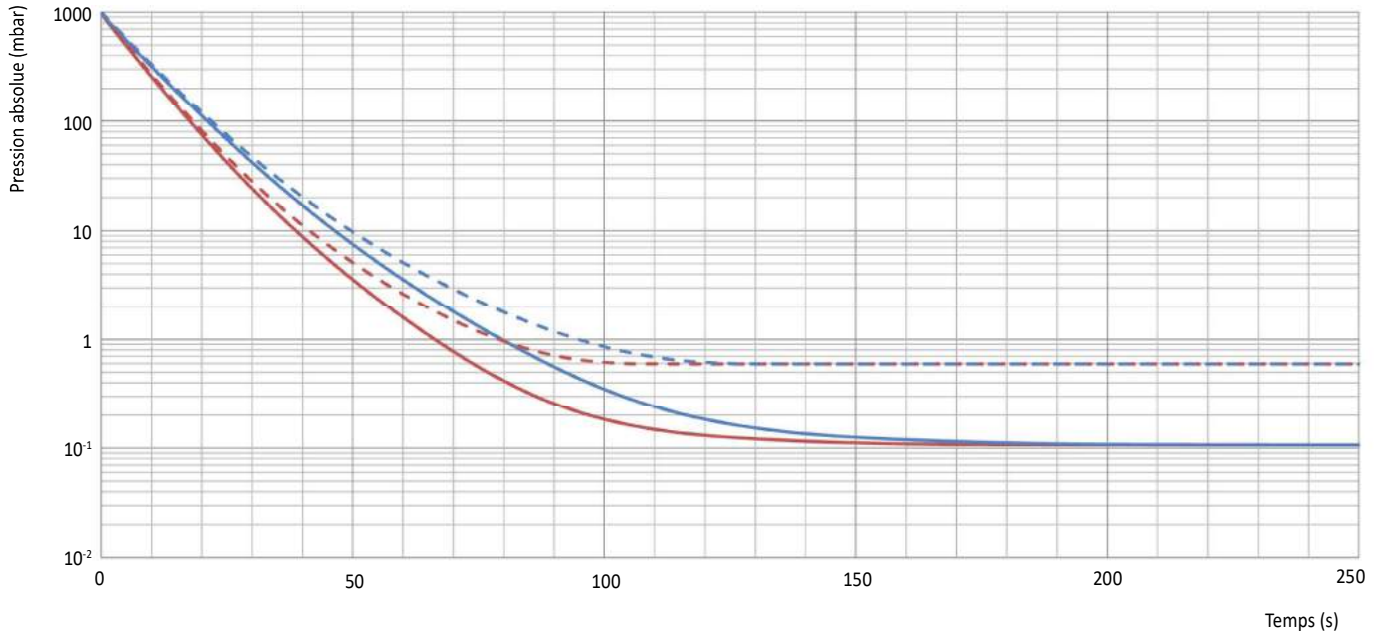

Débit - pression

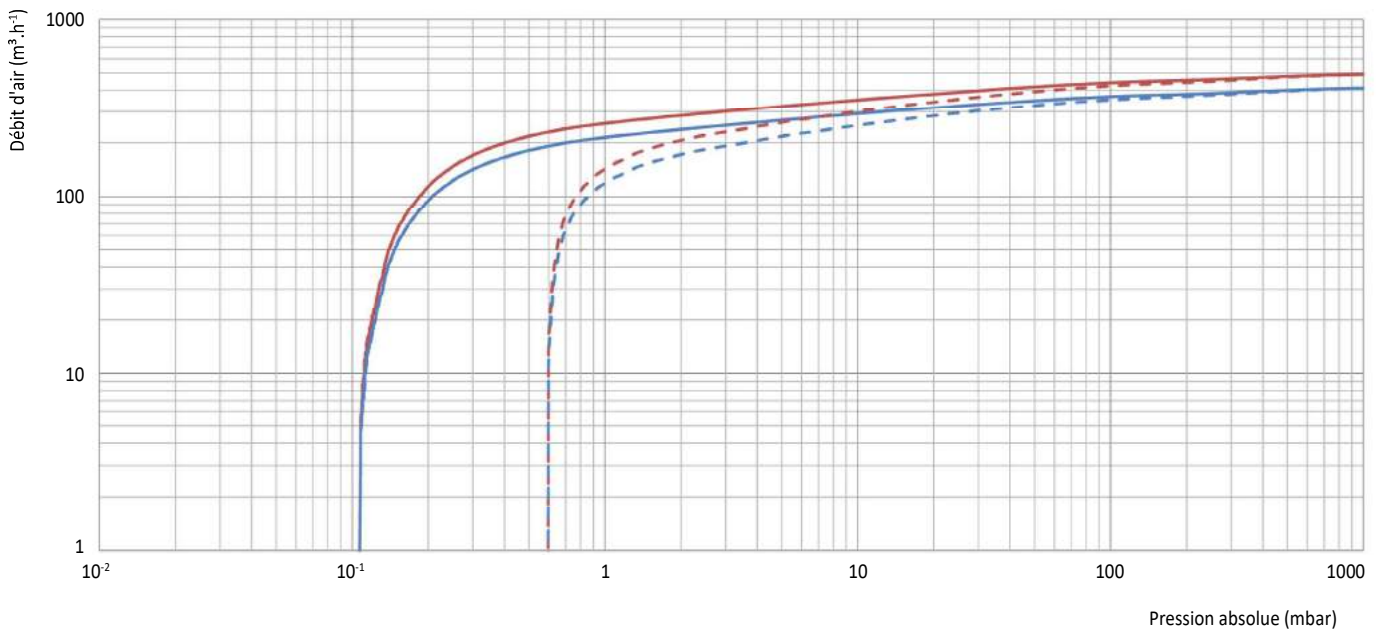

— 60 Hz - sans lest d'air
— 50 Hz - sans lest d'air

- - 60 Hz - lest d'air ouvert
- - 50 Hz - lest d'air ouvert



EVISA E500.R

Les pompes à palettes lubrifiées EVISA sont conçues pour un grand nombre d'applications dans l'industrie et la santé. Elles peuvent fonctionner en continu de la pression atmosphérique au vide maximum. Elles sont silencieuses et extrêmement robustes.



- Pompe à vide mono étagée
- Pompage de la pression atmosphérique au vide final : 1.10^{-1} mbar
- Vitesse de pompage élevée même à basse pression
- Séparateur de brouillard d'huile intégré au refoulement
- Moteur EI3

Caractéristiques techniques

		50 Hz	60 Hz	
E500.R HV	Débit d'air nominal $m^3.h^{-1} - cfm$	513 - 302	616 - 362,6	
	Débit PNEUROP d'air ⁽¹⁾ $m^3.h^{-1} - cfm$	496 - 291,6	595 - 350,2	
	Débit d'air à pression d'entrée 1 mbar ⁽¹⁾ $m^3.h^{-1} - cfm$	266 - 156,6	320 - 188,3	
	Sans lest d'air Vide limite mbar - torr	$\leq 1.10^{-1} - 8.10^{-2}$	$\leq 1.10^{-1} - 8.10^{-2}$	
	Lest d'air ouvert			
	Vide limite mbar - torr	$\leq 1 - 0,75$	$\leq 1 - 0,75$	
	Pression de vapeur d'eau maximale admissible mbar - torr	11,3 - 8,4	12,2 - 9,1	
	Capacité de pompage de la vapeur d'eau $kg.h^{-1}$	2,7	3,5	
E500.R	Sans lest d'air Vide limite mbar - torr	$\leq 3 - 2,3$	$\leq 3 - 2,3$	
	Lest d'air totalement ouvert			
		Vide limite mbar - torr	$\leq 5 - 3,8$	$\leq 5 - 3,8$
		Pression de vapeur d'eau maximale admissible mbar - torr	7,9 - 5,9	8,5 - 6,4
		Capacité de pompage de la vapeur d'eau $kg.h^{-1}$	1,9	2,4
Type d'huile 100 % synthétique		MV99S	MV99S	
Quantité d'huile l - qt		14 - 14,8	14 - 14,8	
Niveau sonore dB(A)		73	77	

⁽¹⁾ Mesures selon la Norme PNEUROP 6602 - 20°C

Modèles

ZONE GEOGRAPHIQUE	EUROPE	ASIE MOYEN-ORIENT
Moteur électrique		
Nombre de phases	3	3
Tension V	400 / 690	380
Fréquence Hz	50	60
Puissance moteur	11 kW	13,2 kW
Vitesse de rotation min^{-1}	1000	1200
Connexion aspiration ⁽²⁾	DN80 / 3" BSP	DN80 / 3" BSP
Connexion refoulement ⁽²⁾	3" BSP	3" BSP
Poids avec huile kg - lb	462 - 1019	497 - 1096

⁽²⁾ Un adaptateur DN 80 ISO-KF peut être fourni, voir tableau des accessoires

Pompes à vide à palettes lubrifiées

Dimensions mm (pouce)

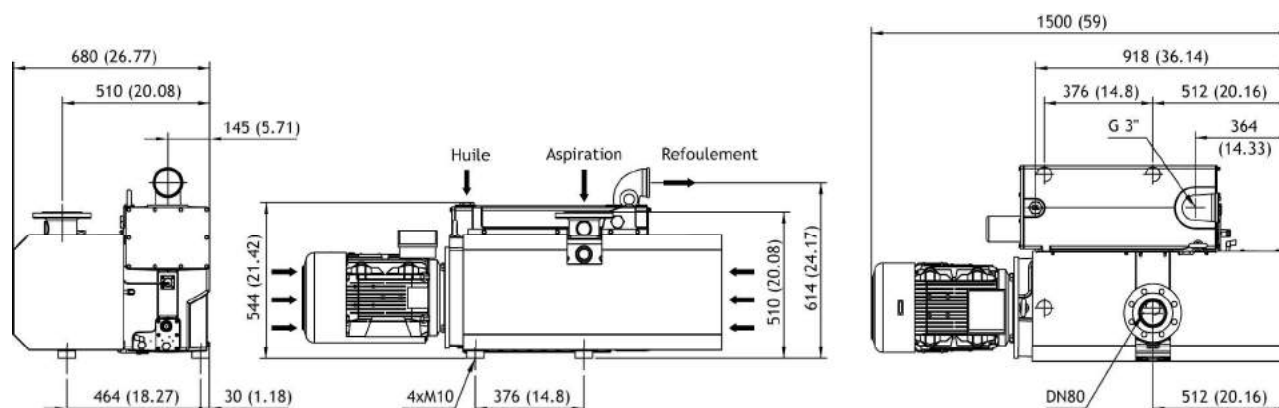

Références

	E500.R HV		E500.R	
	AVEC LEST D'AIR	SANS LEST D'AIR	AVEC LEST D'AIR	SANS LEST D'AIR
EUROPE 3ph, 400/690V-50Hz	823913 + 723973	823913	823912 + 723973	823912
ASIE / MOYEN-ORIENT 3ph, 380V-60Hz	Nous consulter	Nous consulter	Nous consulter	Nous consulter

Version EVISA H₂O : nous contacter

Kits de maintenance

Entretien courant 3 000 heures avec joint des filtres séparateur en viton	724184
Maintenance préventive 12 000 heures	724191
Pochette de joints	624479



Entretien courant
3 000 heures

Maintenance
préventive
12 000 heures





Accessoires et options

1	Sécurité Niveau d'Huile (SNH) avec flotteur		624398
	Filtre supplémentaire pour lest d'air		617710
	Boîtier temporisateur pour sécurité niveau d'huile (montage sur socle)		670810
	Sécurité niveau huile et température bilame NF - ouverture à 120°C		624389
	Sécurité niveau d'huile et sonde température PT100		624405
	Sonde température PT100		624388
2	Filtre aspiration	Cartouche papier	717369
	3" BSP / DN80	Cartouche polyester	717370
	Type 301	Cartouche charbon	717371
	Vacuomètre monté sur filtre		617536
	Filtre aspiration étanche	Cartouche papier	361627
	3" ST 301 en ligne	Cartouche polyester	620166
	Défecteur pour filtres CT 301 et ST 301		215696
	Equerre fixation murale des filtres CT, ST & Pot piège à liquide		617512
	Kit brides DN 80 pour filtres CT, ST & Pot piège à liquide		617513
3	Pot piège à liquide	Tête aluminium / cuve Polycarbonate / sans obturateur	724809
	type 300	Tête aluminium / cuve Polycarbonate / sans obturateur	724810
	696 m ³ .h ⁻¹	Bocal Pyrex 250 ml monté sous la cuve	615441
	3" BSP	Bocal Pyrex 500 ml monté sous la cuve	615442
		Bocal Pyrex 1 000 ml monté sous la cuve	615443
	Purgeur de vide automatique électro-pneumatique avec boîtier de contrôle		816002
	Purgeur de vide automatique électrique		816003
	Flexible spécial vide (0,6 m) DN80		618269
	Flexible spécial vide (1 m) DN80		617833
	Flexible spécial vide (1,5 m) MM 3" BSP		719925
	Flexible spécial vide (4 m) M 3" BSP - DN80		618573
	Socle métallique hauteur 200 mm		624328
4	Montage surélevé avec bac de rétention (H=525 mm)	Pour 1 pompe	624329
	Démarrateur direct	Sans régulation TRI 400V	719238
	(montage mural)	Avec régulation LG7 TRI 400V	719239
	Démarrateur étoile/triangle 400V+N+T (sans vanne de démarrage)		718391
	- Vanne de démarrage hors charge électrique (230V-50Hz)		617496
	- Vanne de démarrage hors charge pneumatique (6 bar)		618257
	Montage double coude de refoulement		623534
	Vanne papillon DN80 électrique double effet et électro-distributeur 5/2 NF 230V-50Hz		617522
	Vanne papillon DN80 pneumatique double effet et électro-distributeur 5/2 NF 230V-50Hz		617523
	Adaptateur ALU M3" / DN80 ISO K		117130
	Adaptateur ALU DN80 ISO K		117129
	Collier de serrage ALU DN63/250 ISO K		4 X 361653
	Anneau de centrage ALU / PERBUNAN		361650
	Flexible INOX (0,5 m) DN80 ISO K		361651
	Flexible INOX (1 m) DN80 ISO K		361652



1 Sécurité niveau d'huile



2 Filtre aspiration type 301



3 Piège à liquide type 300 avec obturateur et bocal



4 Montage surélevé pour 1 pompe

Pompes à vide à palettes lubrifiées

Vitesse de pompage sur un réservoir de 1000 litres

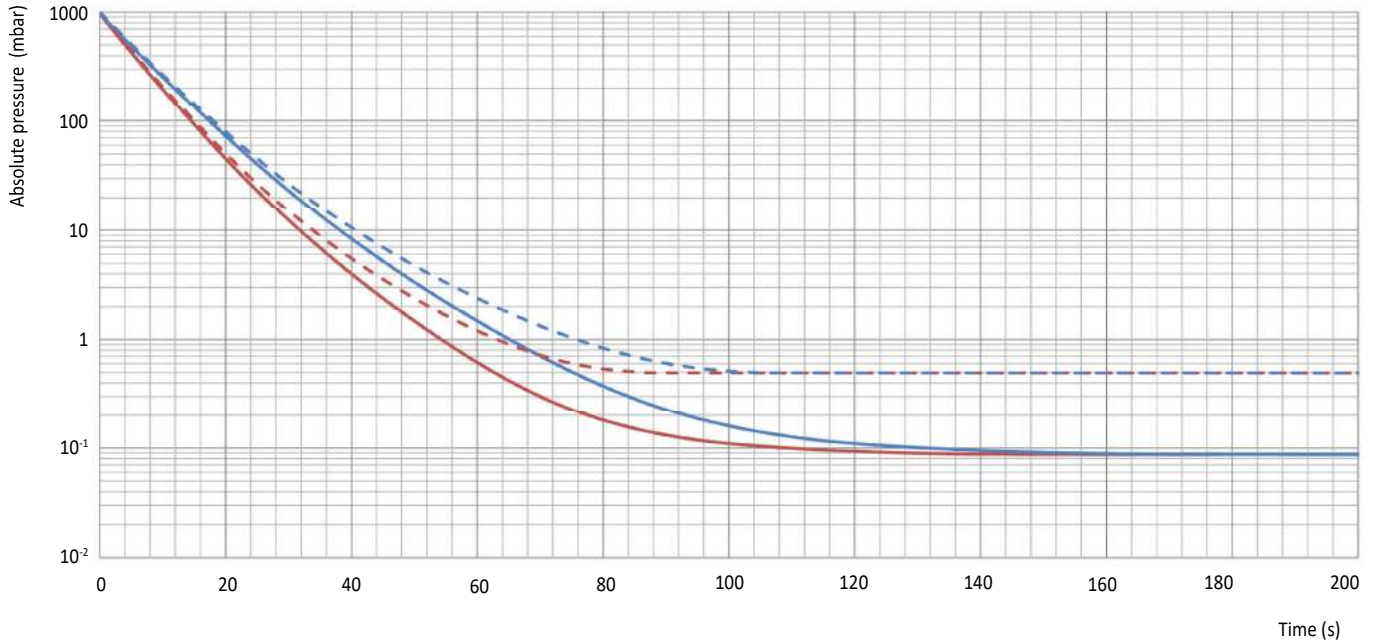

Débit - pression

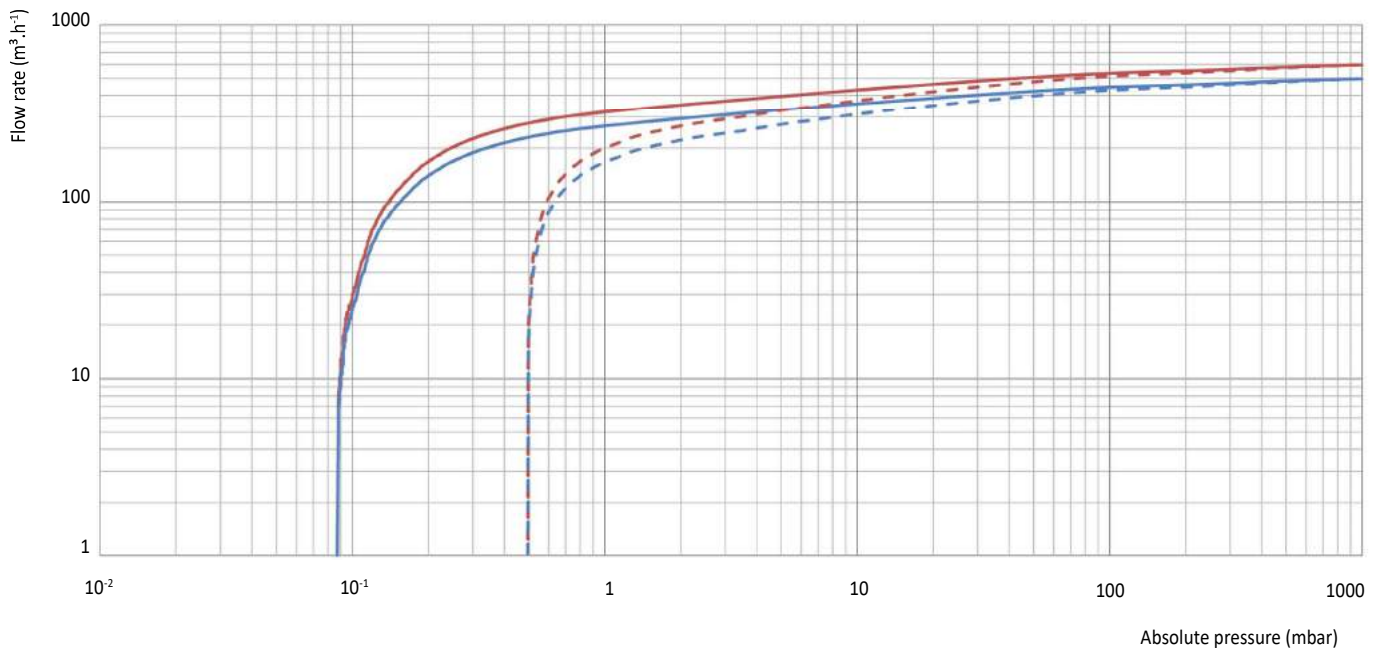

— 60 Hz - without gas ballast
— 50 Hz - without gas ballast

- - 60 Hz - with opened gas ballast
- - 50 Hz - with opened gas ballast



EVISA E600.R

Les pompes à palettes lubrifiées EVISA sont conçues pour un grand nombre d'applications dans l'industrie et la santé. Elles peuvent fonctionner en continu de la pression atmosphérique au vide maximum. Elles sont silencieuses et extrêmement robustes.



- Pompe à vide mono étagée
- Pompage de la pression atmosphérique au vide final : 1.10^{-1} mbar
- Vitesse de pompage élevée même à basse pression
- Séparateur de brouillard d'huile intégré au refoulement
- Moteur IE3

Caractéristiques techniques

		50 Hz	60 Hz
E600.R HV	Débit d'air nominal $m^3 \cdot h^{-1} - cfm$	634,9 - 373,7	769,2 - 452,8
	Débit PNEUROP d'air ⁽¹⁾ $m^3 \cdot h^{-1} - cfm$	581 - 342	696 - 409,7
	Débit d'air à pression d'entrée 1 mbar ⁽¹⁾ $m^3 \cdot h^{-1} - cfm$	308 - 181,3	370 - 217,8
	Sans lest d'air Vide limite mbar - torr	$\leq 1.10^{-1} - 8.10^{-2}$	$\leq 1.10^{-1} - 8.10^{-2}$
	Lest d'air ouvert Vide limite mbar - torr	$\leq 1 - 0,75$	$\leq 1 - 0,75$
	Pression de vapeur d'eau maximale admissible mbar - torr	18,8 - 14,1	22 - 16,5
	Capacité de pompage de la vapeur d'eau $kg \cdot h^{-1}$	5,6	8,1
E600.R	Sans lest d'air Vide limite mbar - torr	$\leq 3 - 2,3$	$\leq 3 - 2,3$
	Lest d'air totalement ouvert Vide limite mbar - torr	$\leq 5 - 3,8$	$\leq 5 - 3,8$
	Pression de vapeur d'eau maximale admissible mbar - torr	13,1 - 9,8	15,4 - 11,5
	Capacité de pompage de la vapeur d'eau $kg \cdot h^{-1}$	3,9	5,6
Type d'huile 100 % synthétique		MV99S	MV99S
Quantité d'huile l - qt		14 - 14,8	14 - 14,8
Niveau sonore dB(A)		74	78

⁽¹⁾ Mesures selon la Norme PNEUROP 6602 - 20°C

Modèles

ZONE GEOGRAPHIQUE	EUROPE	ASIE MOYEN-ORIENT
Moteur électrique		
Nombre de phases	3	3
Tension V	400 / 690	380
Fréquence Hz	50	60
Puissance moteur	13 kW	15,6 kW
Vitesse de rotation min^{-1}	1000	1200
Connexion aspiration ⁽²⁾	DN80 / 3" BSP	DN80 / 3" BSP
Connexion refoulement ⁽²⁾	3" BSP	3" BSP
Poids avec huile $kg - lb$	531 - 1171	531 - 1171

⁽²⁾ Un adaptateur DN 80 ISO-KF peut être fourni, voir tableau des accessoires

Pompes à vide à palettes lubrifiées

Dimensions mm (pouce)

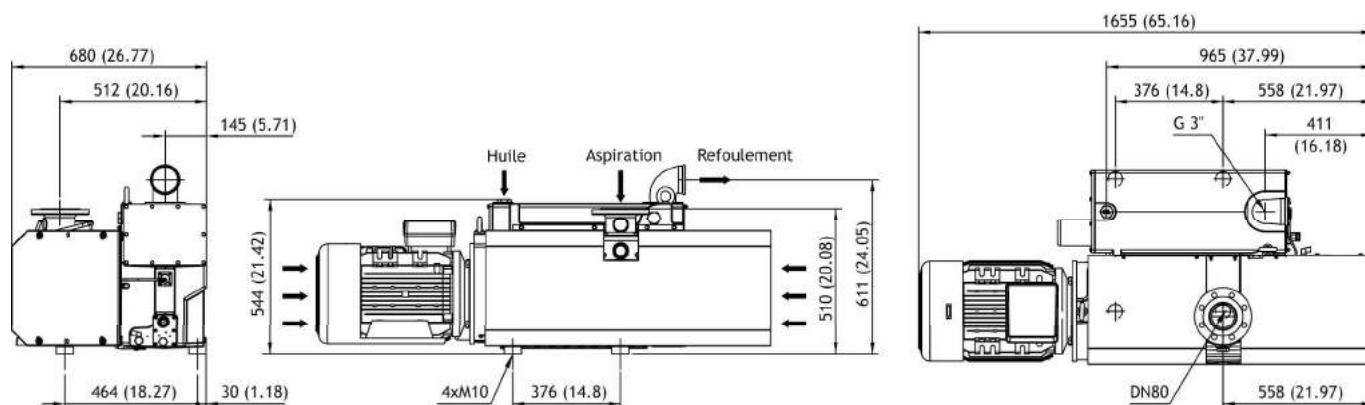

Références

	E600.R HV		E600.R	
	AVEC LEST D'AIR	SANS LEST D'AIR	AVEC LEST D'AIR	SANS LEST D'AIR
EUROPE 3ph, 400/690V-50Hz	823880 + 723956	823880	823885 + 723956	823885
ASIE / MOYEN-ORIENT 3ph, 380V-60Hz	Nous consulter	Nous consulter	Nous consulter	Nous consulter

Version EVISA H₂O : nous contacter

Kits de maintenance

Entretien courant 3 000 heures avec joint des filtres séparateur en viton	724139
Maintenance préventive HV 12 000 heures	624394
Maintenance préventive 12 000 heures	624393
Pochette de joints	624395



Entretien courant
3 000 heures

Maintenance
préventive
12 000 heures





Accessoires et options

1	Sécurité Niveau d'Huile (SNH) avec flotteur	624398
	Filtre supplémentaire pour lest d'air	617710
	Boîtier temporisateur pour sécurité niveau d'huile (montage sur socle)	670810
	Sécurité niveau huile et température bilame NF - ouverture à 120°C	624389
	Sécurité niveau d'huile et sonde température PT100	624405
	Sonde température PT100	624388
2	Filtre aspiration 3" BSP / DN80 Type 301	717369
	Cartouche papier	717370
	Cartouche polyester	717371
	Cartouche charbon	717371
	Vacuomètre monté sur filtre	617536
	Filtre aspiration étanche 3" ST 301 en ligne	361627
	Cartouche papier	620166
	Cartouche polyester	620166
	Défecteur pour filtres CT 301 et ST 301	215696
	Equerre fixation murale des filtres CT, ST & Pot piège à liquide	617512
	Kit brides DN 80 pour filtres CT, ST & Pot piège à liquide	617513
3	Pot piège à liquide type 300 696 m ³ .h ⁻¹ 3" BSP	724809
	Tête aluminium / cuve Polycarbonate / sans obturateur	724810
	Tête aluminium / cuve Polycarbonate / sans obturateur	724810
	Bocal Pyrex 250 ml monté sous la cuve	615441
	Bocal Pyrex 500 ml monté sous la cuve	615442
	Bocal Pyrex 1 000 ml monté sous la cuve	615443
	Purgeur de vide automatique électro-pneumatique avec boîtier de contrôle	816002
	Purgeur de vide automatique électrique	816003
	Flexible spécial vide (0,6 m) DN80	618269
	Flexible spécial vide (1 m) DN80	617833
	Flexible spécial vide (1,5 m) MM 3" BSP	719925
	Flexible spécial vide (4 m) M 3" BSP - DN80	618573
	Socle métallique hauteur 200 mm	618251
4	Montage surélevé avec bac de rétention (H=525 mm)	624329
	Pour 1 pompe	624329
	Démarrateur direct (montage mural)	719237
	Sans régulation TRI 400V	719237
	Avec régulation LG7 TRI 400V	719239
	Démarrateur étoile/triangle 400V+N+T (sans vanne de démarrage)	718392
	- Vanne de démarrage hors charge électrique (230V-50Hz)	617496
	- Vanne de démarrage hors charge pneumatique (6 bar)	618257
	Montage double coude de refoulement	623534
	Vanne papillon DN80 électrique double effet et électro-distributeur 5/2 NF 230V-50Hz	617522
	Vanne papillon DN80 pneumatique double effet et électro-distributeur 5/2 NF 230V-50Hz	617523
	Adaptateur ALU M3" / DN80 ISO K	117130
	Adaptateur ALU DN80 ISO K	117129
	Collier de serrage ALU DN63/250 ISO K	4 X 361653
	Anneau de centrage ALU / PERBUNAN	361650
	Flexible INOX (0,5 m) DN80 ISO K	361651
	Flexible INOX (1 m) DN80 ISO K	361652



1 Sécurité niveau d'huile



2 Filtre aspiration type 301



3 Piège à liquide type 300 avec obturateur et bocal



4 Montage surélevé pour 1 pompe

Pompes à vide à palettes lubrifiées

Vitesse de pompage sur un réservoir de 1000 litres

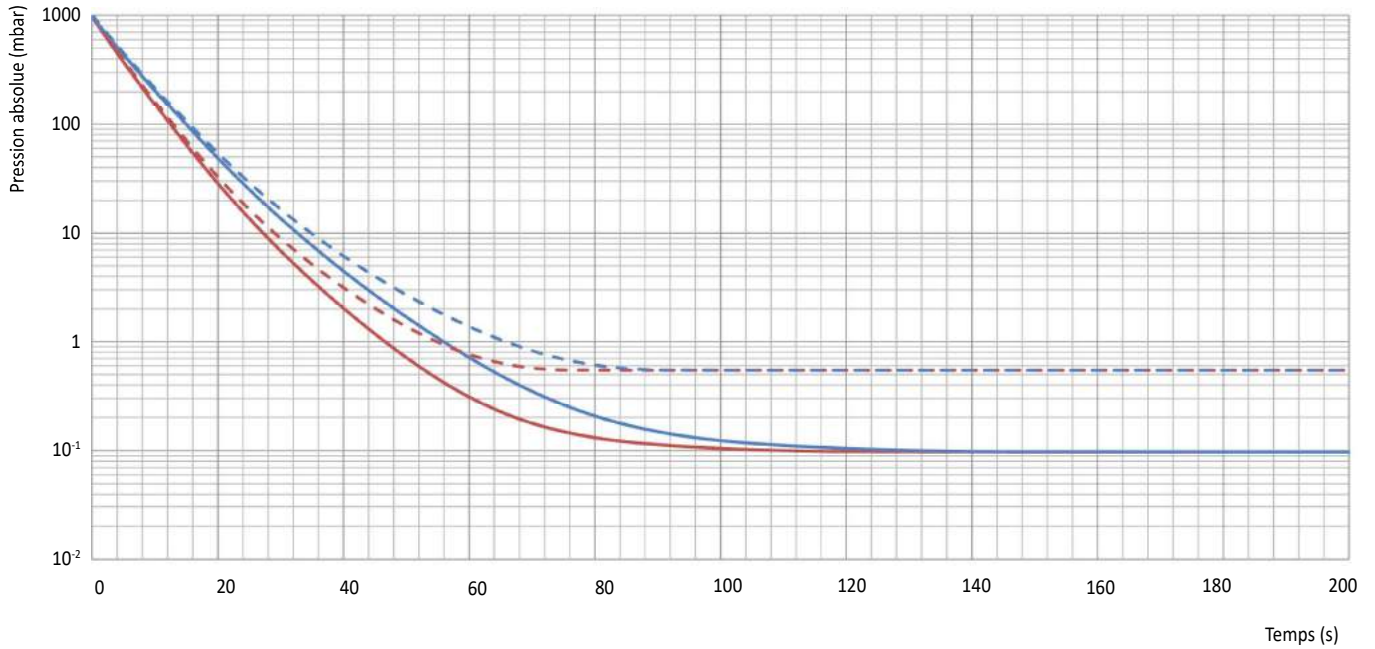

Débit - pression

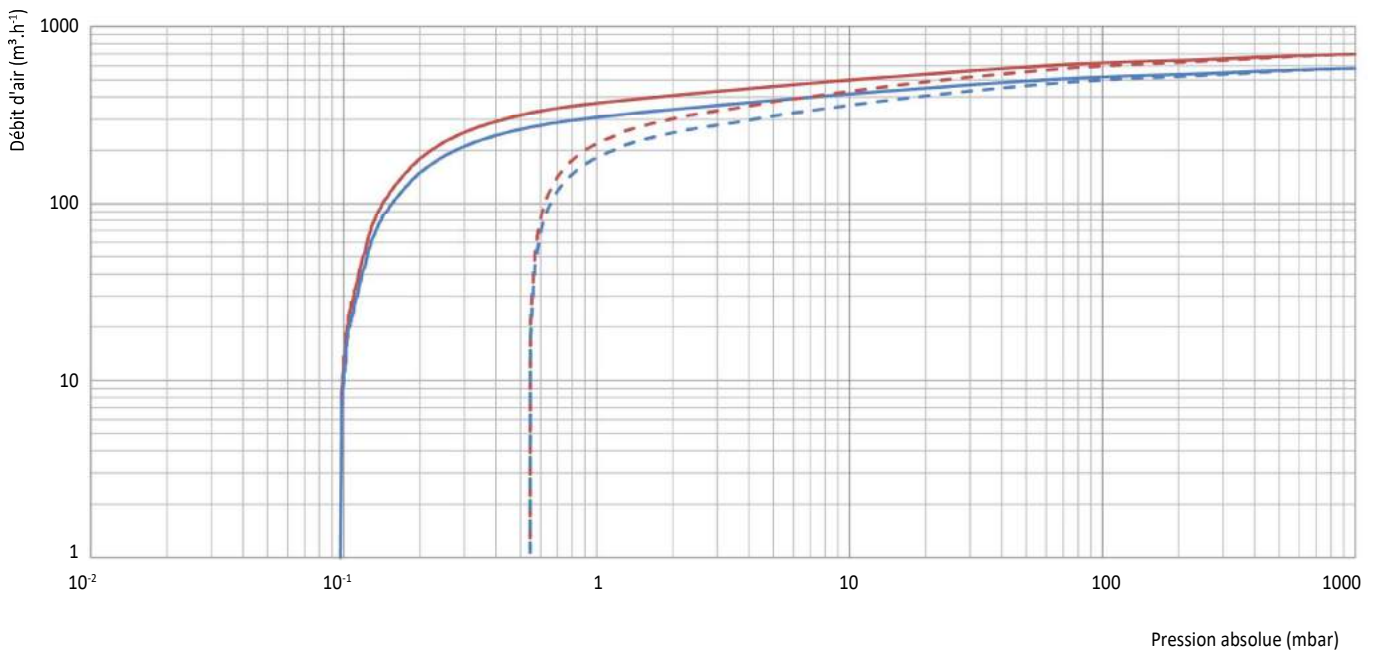

— 60 Hz - sans lest d'air
— 50 Hz - sans lest d'air

- - 60 Hz - lest d'air ouvert
- - 50 Hz - lest d'air ouvert